

PAVOISEMENT et Événementiel 2025



SAS BALDER

ZAC DE LA VIGNERIE - 14160 DIVES SUR MER
45 ROUTE DU MONT SAINT MICHEL - 50640 LE TEILLEUL



02 31 24 15 33



@ sasbalder@orange.fr

www.loir-illuminations.com



Drapeaux, Pavillons et Oriflammes
p. 04 à 09



Accessoires pour école
p. 10 à 11



Lots et Offres spéciales
p. 12 à 13



Accessoires pour Mairie
buste de Marianne, pupitre, nappe
p. 14 à 17



Accessoires pour Drapeaux
p. 18 à 19



Mâts aluminium et Accessoires
p. 20 à 21



Autres Mâts
mâts de façade, à potence ou en fibre de verre
p. 22 à 23



Attributs pour élus
écharpes, boutons, insignes, cocardes
p. 24 à 26



Médailles et Accessoires
p. 26 à 27



Drapeaux Associatifs
p. 28 à 29



Guirlandes Festives
p. 30 à 33



Pavoisement personnalisé
kakémonos, pavillons, drapeaux
p. 34 à 35



Pavoisement personnalisé
Beachflags, Roll-up
p. 36 à 37



Banderoles et Accessoires
p. 38 à 39



Pavoisement spécifique
Septembre en Or, Octobre Rose, Movember
p. 40 à 41



Pavoisement saisonnier
pavillons de plage, manches à air
p. 42



Plaques Aluminium Personnalisées
plaque horaire, de rue, lettrage façade
p. 43 à 47



Solutions d'affichage
vitrines, panneau, sécurité
p. 48 à 49



Circulation et Sécurité
poteaux à sangle, à cordes
p. 50 à 52



Bon de commande
et Conditions Générales
p. 53 à 54



Imprimante UV



Imprimante de Sublimation Direct (grand format)



Imprimante de Sublimation (petit format)



Brodeuse grand champ (18 couleurs)



Imprimante HP Latex (grand format)



Fraiseuse (grand format)

VOIR TARIFS pages 6 à 9

Les Régions Françaises



Les Provinces Françaises



Les Pays de l'Union européenne



Les Pays du Monde



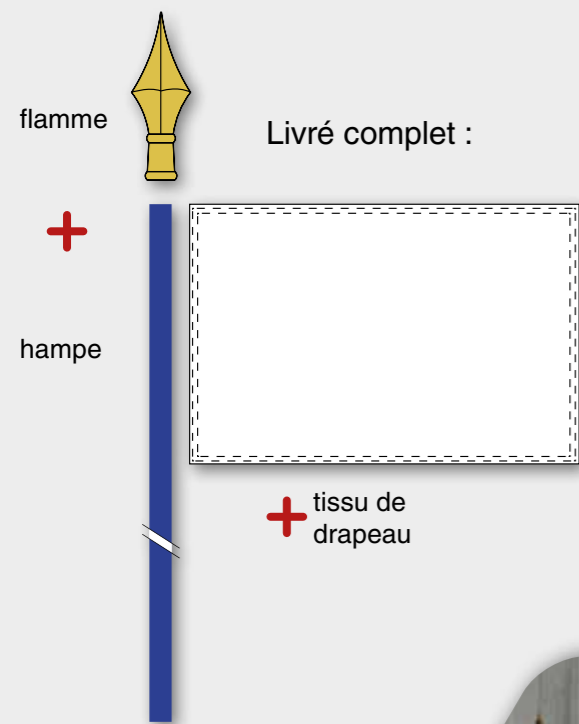

Drapeaux

Drapeau livré complet avec **tissu + hampe + flamme**

Tissu en maille Polyester 120 gr, **ourlé sur 4 côtés**
fixation par agrafes sur une hampe en bois verni
 ou gainé bleu* et surmontée d'une flamme
 plastique teintée bronze.

* selon arrivage



Existe également en **Polyspun 160 gr.** Plus résistant au vent et aux intempéries (uniquement pour France et Europe).

QUALITÉ SUPÉRIEURE



Pavillons

Pavillon destiné à être hissé en haut d'un mât.

Tissu en maille Polyester 120 gr, **ourlé sur 3 côtés, monté avec sangle et anneaux** plastique le long du mât.

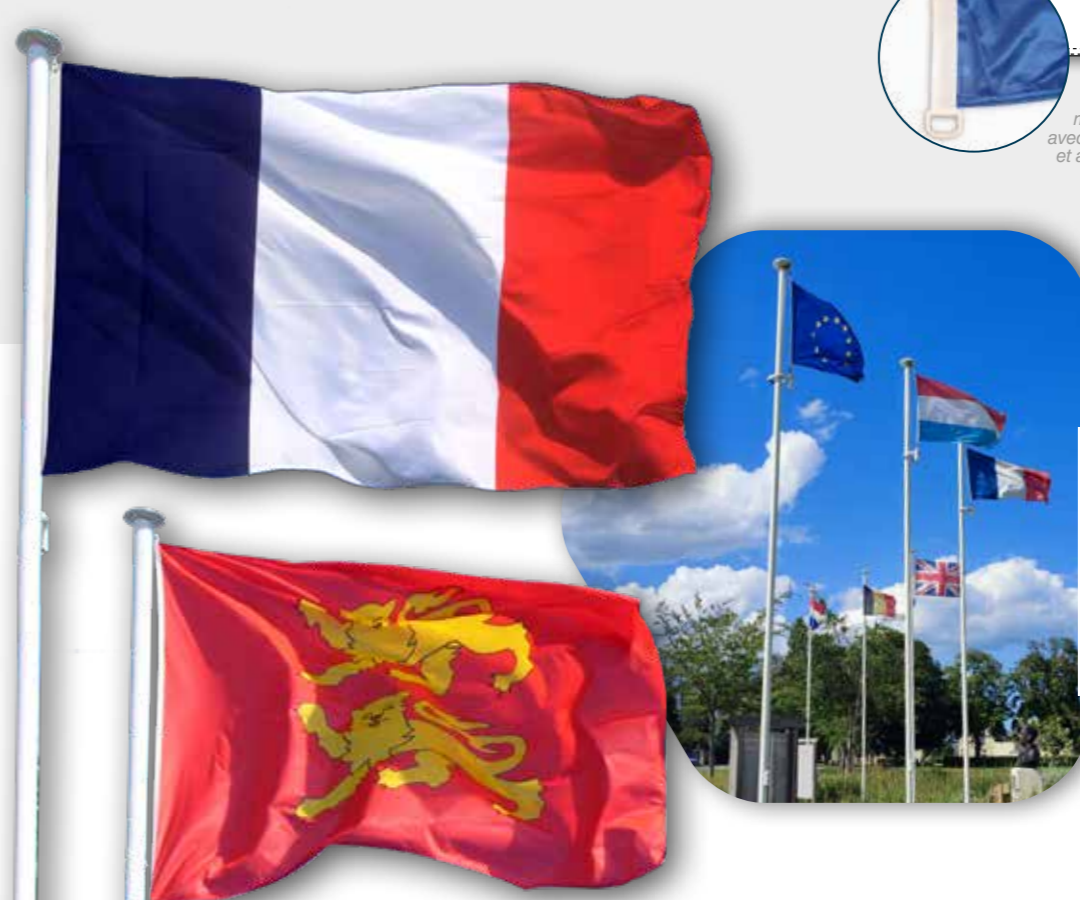
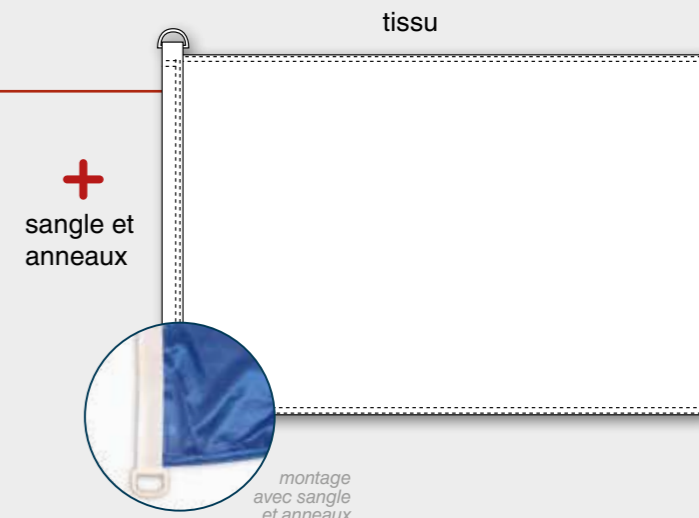

Existe également en **Polyspun 160 gr.** Plus résistant au vent et aux intempéries (uniquement pour France et Europe).

QUALITÉ SUPÉRIEURE



Descendez les pavillons par vent supérieur à 60 km/h, principe de sécurité et minimise l'usure du pavillon.



Tous les tarifs sont exprimés Hors Taxe.

Dim. tissu (H x L)	40x60 cm	50x75 cm	60x90 cm	80x120 cm	100x150 cm	120x180 cm	150x225 cm	200x300 cm
FRANCE maille Polyester 120 gr	P-FR4 5,50 €	P-FR5 6,50 €	P-FR6 7,00 €	P-FR8 9,00 €	P-FR10 11,00 €	P-FR12 18,00 €	P-FR15 25,50 €	P-FR20 37,50 €
FRANCE Polyspun 160 gr	PS-FR4 11,00 €	PS-FR5 13,00 €	PS-FR6 15,00 €	PS-FR8 20,00 €	PS-FR10 24,00 €	PS-FR12 34,00 €	PS-FR15 55,00 €	-
EUROPE maille Polyester 120 gr	P-CE4 9,00 €	P-CE5 10,00 €	P-CE6 11,00 €	P-CE8 13,00 €	P-CE10 16,50 €	P-CE12 23,00 €	P-CE15 33,00 €	P-CE20 49,50 €
EUROPE Polyspun 160 gr	PS-CE4 15,50 €	PS-CE5 17,50 €	PS-CE6 19,00 €	PS-CE8 26,50 €	PS-CE10 35,00 €	PS-CE12 48,00 €	PS-CE15 68,00 €	-
RÉGIONS	P-R-4* 16,00 €	P-R-5* 20,00 €	P-R-6* 22,00 €	P-R-8* 30,00 €	P-R-10* 43,00 €	P-R-12* 54,00 €	P-R-15* 82,50 €	P-R-20* 132,00 €
PROVINCES	P-P-4* 12,00 €	P-P-5* 15,50 €	P-P-6* 20,00 €	P-P-8* 25,00 €	P-P-10* 35,00 €	P-P-12* 49,00 €	P-P-15* 70,00 €	P-P-20* 120,00 €
PAYS EUROPÉENS	P-4* 10,00 €	P-5* 11,00 €	P-6* 13,00 €	P-8* 17,50 €	P-10* 22,00 €	P-12* 28,50 €	P-15* 38,50 €	P-20* 57,00 €
PAYS DU MONDE	P-4* 15,50 €	P-5* 17,50 €	P-6* 22,00 €	P-8* 33,00 €	P-10* 46,00 €	P-12* 57,00 €	P-15* 86,00 €	P-20* 137,50 €

* Indiquer les 2 premières lettres de la région, de la Province, ou du Pays, voir visuels p. 4 et 5.

Tous les tarifs sont exprimés Hors Taxe.

Dim. tissu (H x L)	40x60 cm	50x75 cm	60x90 cm	80x120 cm	100x150 cm ⁽¹⁾
FRANCE maille Polyester 120 gr	D-FR4 10,00 €	D-FR5 11,00 €	D-FR6 13,00 €	D-FR8 17,00 €	D-FR10⁽¹⁾ 21,50 €
FRANCE Polyspun 160 gr	DS-FR4 13,00 €	DS-FR5 15,00 €	DS-FR6 18,00 €	DS-FR8 25,00 €	DS-FR10⁽¹⁾ 36,50 €
EUROPE maille Polyester 120 gr	D-CE4 12,00 €	D-CE5 13,00 €	D-CE6 16,00 €	D-CE8 21,00 €	D-CE10⁽¹⁾ 29,00 €
EUROPE Polyspun 160 gr	DS-CE4 16,00 €	DS-CE5 19,00 €	DS-CE6 21,00 €	DS-CE8 30,00 €	DS-CE10⁽¹⁾ 40,00 €
RÉGIONS	D-R-4* 22,00 €	D-R-5* 29,00 €	D-R-6* 35,00 €	D-R-8* 44,00 €	D-R-10*⁽¹⁾ 58,00 €
PROVINCES	D-P-4* 19,00 €	D-P-5* 23,00 €	D-P-6* 27,50 €	D-P-8* 36,50 €	D-P-10*⁽¹⁾ 52,00 €
PAYS EUROPÉENS	D-4* 15,50 €	D-5* 16,50 €	D-6* 20,00 €	D-8* 26,50 €	D-10*⁽¹⁾ 35,00 €
PAYS DU MONDE	D-4* 21,00 €	D-5* 28,50 €	D-6* 34,00 €	D-8* 42,00 €	D-10*⁽¹⁾ 56,00 €

* Indiquer les 2 premières lettres de la région, de la Province, ou du Pays, voir visuels p. 4 et 5.

⁽¹⁾ ATTENTION, drapeaux 100x150 et 120x180 cm, minimum de commande de 3 drapeaux.

Crêpe de Mise en Berne

Large bande auto-agrippante recto / verso pour mise en berne des drapeaux lors d'un deuil national.

Dimensions :
5 cm de large x 80 cm de long

Lot de 3 crêpes = 40 €HT, réf. **CMB-L3**

15,00 €HT
réf. **CMB**



Ruban de Mise en Berne

Large nœud cousu sur un ruban d'1 m de long. A nouer autour de vos drapeaux et pavillons lors d'une mise en berne.

Hauteur nœud = 30 cm

25,00 €HT
réf. **RMB**



Drapeaux «Commémoratifs»

- Dimensions 60 x 90 cm
- Réalisés en maille Polyester 120 gr
- Hampe en bois gainée bleue + flamme PVC ton bronze

3 modèles au choix

30,00 €HT
l'unité



réf. **COM-D1**

réf. **COM-D2**

réf. **COM-D3**

Pavillons «Commémoratifs»

- Dimensions 100 x 150 cm
- Réalisés en maille Polyester 120 gr
- Montés avec sangle et anneaux pour être hissé en haut d'un mât

2 modèles au choix

35,00 €HT
l'unité



réf. **COM-P1**



réf. **COM-P2**

Pavillons en maille ajourée (France et Europe)

Pavillon destiné à être hissé en haut d'un mât.

Tissu en maille Polyester 120 gr ajourée, **coupe à chaud sur 3 côtés, monté avec sangle et anneaux plastique** le long du mât.

Conseillé pour les fronts de mer ou zones venteuses.

Dim. tissu (H x L)	100x150 cm	120x180 cm	150x225 cm	200x300 cm
FRANCE	PM-FR10	PM-FR12	PM-FR15	PM-FR20
Polyester 120 gr ajouré	29,00 €	40,00 €	60,00 €	80,00 €
EUROPE	PM-CE10	PM-CE12	PM-CE15	PM-CE20
Polyester 120 gr ajouré	39,00 €	50,00 €	70,00 €	90,00 €

Tous les tarifs sont exprimés Hors Taxe.

Pavillons en maille ajourée (Personnalisés ou Autres pays)

Tissu en maille Polyester 120 gr ajourée, **coupe à chaud sur 3 côtés, monté avec sangle et anneaux plastique** le long du mât.

Dim. tissu (H x L)	100x150 cm	120x180 cm	150x225 cm	200x300 cm
PERSONNALISÉ	PM-PERSO10	PM-PERSO12	PM-PERSO15	PM-PERSO20
Polyester 120 gr ajouré	110,00 €	140,00 €	170,00 €	240,00 €



maille ajourée

Oriflammes

Oriflamme livrée complète avec **tissu + tourillon en bois + cordelette de suspension**

Tissu en maille Polyester 120 gr, **ourlé sur les côtés, fourreau en haut avec tourillon en bois et cordelette.**
Finition queue de pie (2 pointes).

tourillon et cordelette

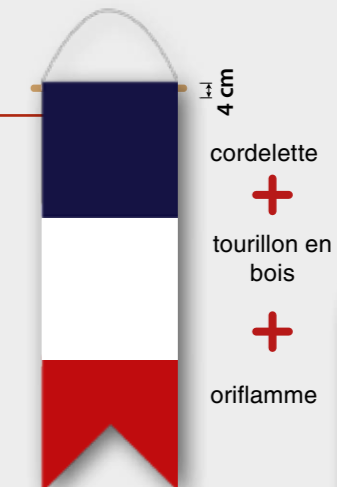

- 4 cm cordelette
- + tourillon en bois
- + oriflamme

Tous les tarifs sont exprimés Hors Taxe.

Dim. tissu (H x L)	80x30 cm	120x40 cm	150x50 cm	200x50 cm	240x60 cm	300x80 cm
FRANCE	OF3	OF4	OF515	OF520	OF6	OF8
	16,50 €	20,00 €	25,00 €	31,00 €	35,00 €	64,00 €
EUROPE	OCE3	OCE4	OCE515	OCE520	OCE6	OCE8
	38,50 €	42,00 €	49,50 €	53,00 €	71,50 €	86,00 €

Pour tout autre dimension ou Pays, Région ou Province, Nous consulter.



Spécial Grands-Vents



Offre Spéciale Kit Loi Peillon

Mise en conformité des établissements scolaires selon la Loi 2013-595 du 8 juillet 2013, art.111-1-1

- 1 drapeau FRANCE 60x90 cm
- + 1 drapeau UE 60x90 cm
- + 1 écusson en Aluminium porte-drapeaux tricolore comportant la devise française 40x50 cm
- + 1 plaque d'affichage 40x60cm de la Déclaration des Droits de l'Homme et du Citoyen du 26 Août 1789 imprimée sur Aluminium composite blanc 3 mm



150,00 €HT
réf. LPKC



Écharpe Conseil des jeunes

Echarpe tricolore pour les enfants. Franges Argentées aux extrémités. Longueur 1,60 m - Largeur 10 cm

32,00 €HT
réf. ECMJ1.6

Pour des écharpes personnalisées, nous consulter.

Kit écharpe Conseil des jeunes

Kit comprenant l'écharpe tricolore pour enfant (longueur 1.60 m) + une pochette de rangement + une carte de fonction

43,00 €HT
réf. KECMJ



École Maternelle Centre

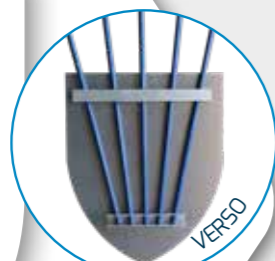

ARTICLE PERSONNALISÉ

Écusson porte-drapeaux personnalisé pour école

Écusson en Aluminium composite 3 mm + lamination anti UV
Personalisation du nom de l'établissement
Dimensions 40 x 50 cm - Fixations fournies
Emplacement pour 1 à 5 drapeaux.

Dimensions de drapeaux conseillés : 40x60 - 50x75 - 60x90 cm

95,00 €HT
réf. EPD-PERSO

Lot's de 10 Pin's Conseil des jeunes NEW

Pin's en métal argenté
Dimensions : 3 x 2 cm

Fixation par broche au dos.



4,50 €HT
l'unité
réf. BOUT-CMJ



Déclaration DDHC

Plaque de la Déclarations des Droits de l'Homme et du Citoyen imprimée sur aluminium composite 3 mm + lamination anti UV

Finition : percé dans les 4 angles

49,00 €HT
réf. PDDHC

Dimensions : 40 x 60 cm



Charte de la Laïcité

Plaque de la Charte de la Laïcité imprimée sur aluminium composite 3 mm + lamination anti UV

Finition : percé dans les 4 angles

Dimensions : 40 x 60 cm

50,00 €HT
réf. PCDLL



Kakémonos Marseillaise à suspendre

Conforme à la «loi Blanquer» du 26 juillet 2019

Kakemonos imprimés sur tissu Polyester 210 gr. Livrés avec tourillon en bois (haut et bas) et drisse de suspension. Dim. 30 x 45 cm

Existes en 2 modèles :

Maternelle / Primaire ou Collège / Lycée



réf. KA-MP



réf. KA-CL

25,00 €HT

Écusson Marseillaise

Conforme à la «loi Blanquer» du 26 juillet 2019

Écusson en Aluminium composite 3 mm + lamination anti UV

Dimensions 40 x 50 cm - Fixations fournies
Emplacement pour 1 à 5 drapeaux.

Existe en 2 modèles :

Maternelle / Primaire ou Collège / Lycée



Maternelle / Primaire
réf. EPD-MP



Collège / Lycée
réf. EPD-CL

85,00 €HT



OFFRE SPÉCIALE Drapeaux Personnalisés

Soit 11 drapeaux 60 x 90 cm en tissu 100% Polyester. Agrafés sur une hampe en bois verni (ou gainé bleu)* de Ø 15 mm, surmontée d'une flamme couleur bronze, hauteur 1,50 m.

- 6 drapeaux FR 60 x 90 cm
- + 4 drapeaux CE 60 x 90 cm
- + 1 drapeau personnalisé 60 x 90 cm

150,00 € HT
réf. OSDP

Fichier vectoriel fourni par vos soins.
Logo ou Blason à fournir IMPÉRATIVEMENT en haute qualité.

Drapeaux standards à Franges

Drapeaux en maille Polyester 120 gr, frange filée Or sur le pourtour, fixation par clous Or sur une hampe en bois verni ou gainé bleu* et surmontée d'une flamme plastique teintée bronze. Usage intérieur / extérieur.

Existe en France et Europe.
Autres Pays ou dimensions, nous consulter.

Dim. tissu (H x L)	60 x 90 cm	80 x 120 cm	100 x 150 cm
Dim. hampe	140cm - Ø 15mm	160cm - Ø 20mm	180cm - Ø 20mm
FRANCE	D-FR6-FRANGE 48,00 €	D-FR8-FRANGE 68,00 €	D-FR10-FRANGE 84,00 €
EUROPE	D-CE6-FRANGE 52,00 €	D-CE8-FRANGE 72,00 €	D-CE10-FRANGE 90,00 €

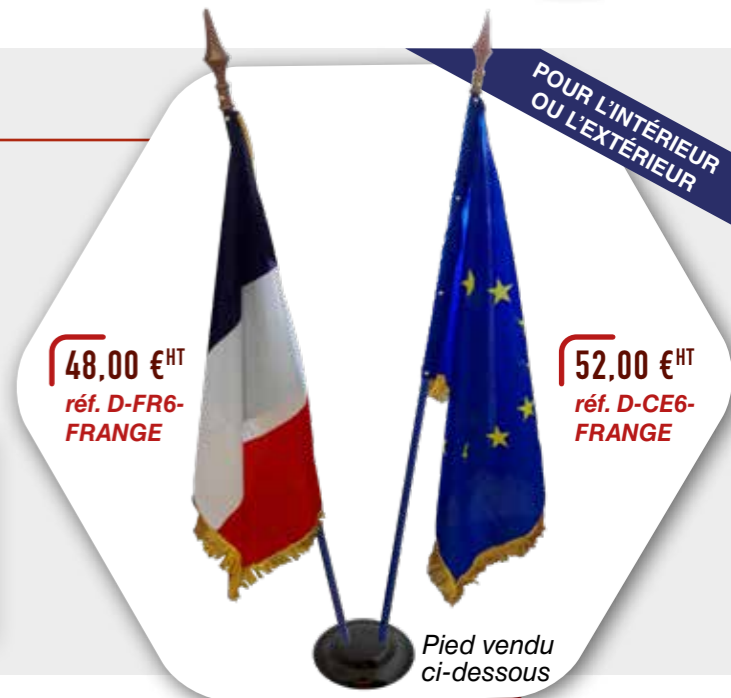

48,00 € HT
réf. D-FR6-FRANGE

52,00 € HT
réf. D-CE6-FRANGE

Pied vendu ci-dessous

Lot Drapeaux et Écusson porte-drapeaux

Soit 5 drapeaux 60 x 90 cm et un écusson en Aluminium 40 x 50 cm

- 1 écusson RF et palmes en aluminium (livré avec fixations)
- + 3 drapeaux FR 60 x 90 cm
- + 2 drapeaux UE 60 x 90 cm

140,00 € HT
réf. OSEP



ENSEMBLE COMPLET



hauteur : 1,60 m

Drapeau de Mairie Imprimé double face personnalisé

- 1 drapeau en tissu Polyester 210 gr imprimé au Recto et au Verso (double épaisseur de tissu avec intercalaire au centre)
- + Nom de la commune + RF avec palmes
- + Montage avec frange filée Or sur le pourtour
- + Finition Galon doré le long de la hampe

Dimensions : 100 x 120 cm

Tissu cloué sur hampe bleue de 1,80 m (Ø 20 mm).

295,00 € HT
réf. LDM2



Franges filées Or



UNIQUEMENT POUR L'INTÉRIEUR

Lot Écusson Personnalisé avec Drapeaux

Lot personnalisé composé de 3 drapeaux 60 x 90 cm, montés sur hampe en bois (h = 150 cm) et un écusson aluminium pouvant accueillir 5 drapeaux, soit :

- 1 drapeau FR 60 x 90 cm
- + 1 drapeau UE 60 x 90 cm
- + 1 drapeau Province (au choix, voir p. 4)
- + 1 écusson personnalisé en aluminium (livré avec fixations)

145,00 € HT
réf. LEP60

Fichier vectoriel fourni par vos soins.
Logo ou Blason à fournir IMPÉRATIVEMENT en haute qualité.

Pieds en bois pour drapeaux

NEW

Pieds en bois laqués ébène, Ø 35 cm (poids environ 2 kg) Idéale pour accueillir des hampes de drapeaux de diamètre maximum 20 mm.

Existe de 1 à 5 emplacements.

85,00 € HT
réf. PB1

89,00 € HT
réf. PB2

99,00 € HT
réf. PB3

105,00 € HT
réf. PB4

110,00 € HT
réf. PB5



* selon arrivage

Drapeaux d'inauguration

Drapeaux Tricolores en maille Polyester + doublure épaisse au dos. Vendus avec bande auto-agrippante adhésive dans le haut et 2 cordelettes.



Référence	Dimensions	PU ht
DIN-35	h.35 x L.55 cm	32,00 €
DIN-45	h.45 x L.70 cm	37,00 €
DIN-55	h.55 x L.85 cm	42,00 €
DIN-75	h.75 x L.115 cm	48,00 €

Autres dimensions ou couleurs, nous consulter.

Commemoration du Bataclan, St Denis, le 13 Novembre 2016.

Drapeaux de Prestige

Drapeaux intérieur d'ornement, réalisés en tissu Polyester 210 gr imprimé, classé M1, triple épaisseur (1 face Recto, 1 face Verso + 1 intercalaire).

Montés avec fourreau, frange bouillon Or sur les 3 côtés extérieurs et galons Or le long de la hampe. Cloués sur une hampe en bois verni (diam. 32 mm), en 2 parties vissées par manchon en laiton doré. Surmontés d'une flamme vissée en laiton dorée.

Hauteur totale = 2,30 m.

Existe en 3 dimensions : 90x90, 80x120, 100x120 cm.

Dim. tissu (H x L)	90 x 90 cm	80 x 120 cm	100 x 120 cm
FRANCE	DPF-9 580,00 €	DPF-8 625,00 €	DPF-10 650,00 €
EUROPE	DPUE-9 605,00 €	DPUE-8 640,00 €	DPUE-10 670,00 €



Flamme en laiton doré



Manchon en laiton (à visser)

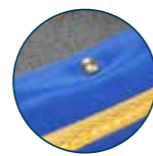

Galons Or



Frange bouillon Or

Socles de Prestige

Socles en bois verni, pour drapeaux de prestige, avec manchons en laiton doré. Dimensions : Diam. 30 cm x hauteur 5 cm - environ 3 kg.

Existe pour 1, 2 ou 3 drapeaux.



165,00 € HT
réf. SOCLEP-1



230,00 € HT
réf. SOCLEP-2



260,00 € HT
réf. SOCLEP-3

Rubans Tricolores



Tissu Ottoman. Largeur : 48 ou 100 mm Bobine de 10 m

Référence	Dimensions	PU ht
R10T52	48 mm x 10 M	22,00 €
R10T100	100 mm x 10 M	52,00 €

Ciseaux d'inauguration

Métal doré 19 cm de long



55,00 € HT
réf. CIS

Coussin de Cérémonie

En Ottoman Tricolore ou en velours Grenat, avec frange bouillon Or sur le pourtour. Dim. 35 x 35 cm

99,00 € HT
l'unité



réf. CD

réf. CV

Pupitres en bois

NEW

Réalisé en panneau MDF (fibres de bois) teinté dans la masse, existe en Bleu, Bordeaux ou Gris anthracite, au choix. Avec tablette intérieure 430 x 240 mm Réglette de maintien des documents sur le plateau (surface utilisable 609 x 404 mm)

Caractéristiques techniques :

- Hauteur : 130,5 cm
- Largeur Haut 61 cm – Bas 34 cm
- Profondeur 53 cm
- Poids : 28 kg

550,00 € HT
réf. PUP-N (noir)
PUP-B (bleu)
PUP-R (rouge)



Livré à plat sur palette avec notice de montage



Personnalisation du pupitre

Impression sur PVC épaisseur 10 mm qui est ensuite découpé à la forme du blason et contrecollé sur le panneau de façade.

89,00 € HT
réf. PUP-PERSO

NEW

Pupitres Z en Plexiglass

Réalisé en plexiglass transparent ou dépoli satiné épaisseur 15 mm. Réglette de maintien des documents sur le plateau.

Caractéristiques techniques :

- Plateau et socle : 48 x 43 cm
- Hauteur du plateau au plus bas : 112 cm
- Hauteur du plateau au plus haut : 127 cm
- Poids : 13 kg

850,00 € HT
réf. PUPZ (transparent)
PUPZ-S (dépoli satiné)

Livré monté (car plié à chaud)

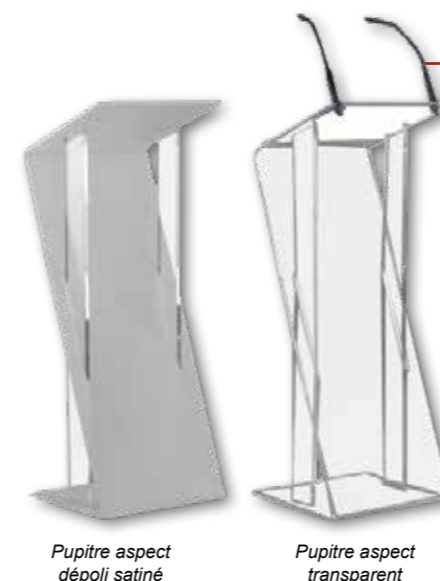

Pupitre aspect dépoli satiné

Pupitre aspect transparent

Micros vendus séparément.

AUTRES OPTIONS :
Micro, Éclairage, ...
Nous consulter.

Fronton

Fronton permettant de glisser un bristol de 48 x 13 cm sur le dessus ou dessous du plateau 75,00 € HT, réf. PUPZ-FRONT



LOT PRESTIGE : réf. LPREST-9
1 Drap. France 90 x 90 cm
+ 1 Drap. Europe 90 x 90 cm
+ 1 Socle prestige 2 tubes

1405,00 € HT
1000,00 € HT
Port FRANCO

UNIQUEMENT
POUR L'INTÉRIEUR

Tapis de Table de Mairie en Feutre

Tapis en **feutre* 100% Viscose** 250 gr/m², de 190 cm de large - ignifugés
Vendus au mètre linéaire.

Existes en Vert Billard, Bleu Marine ou Rouge foncé.
Finitions aux choix : coupe à vif, galon de couleur ou Or, frange de couleur ou Or.

*ATTENTION !! Feutre : très fragile, à utiliser occasionnellement (mariage...)

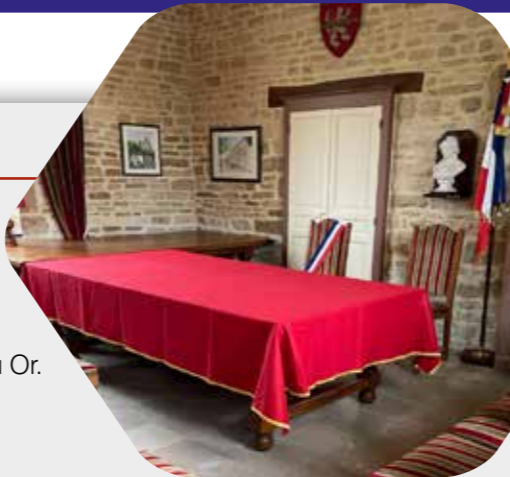

FINITION COUPE À VIF

Coupe franche sur le tour du tapis.
Vendu au mètre linéaire.

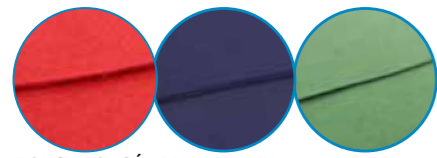

ROUGE FONCÉ réf. FCV-R
BLEU MARINE réf. FCV-B
VERT réf. FCV-V

31,50 €HT
le mètre linéaire

FINITION GALON DE COULEUR

Galon de couleur, de largeur 1 cm, cousu sur le pourtour du tapis.
Vendu au mètre linéaire.

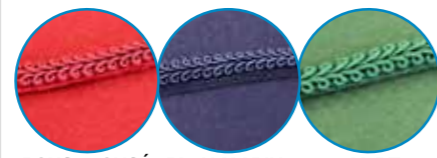

ROUGE FONCÉ réf. FG-R
BLEU MARINE réf. FG-B
VERT réf. FG-V

54,00 €HT
le mètre linéaire

FINITION FRANGE DE COULEUR

Frange de couleur, de 10 cm de haut, cousue sur le pourtour du tapis.
Vendu au mètre linéaire.

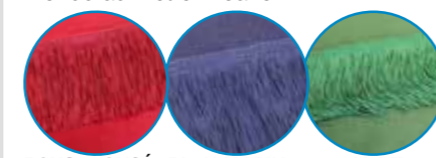

ROUGE FONCÉ réf. FF-R
BLEU MARINE réf. FF-B
VERT réf. FF-V

102,00 €HT
le mètre linéaire

FINITION GALON OR

Galon Or, de largeur 1,5 cm cousu sur le pourtour du tapis.
Vendu au mètre linéaire.

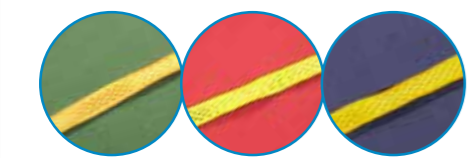

VERT réf. FGO-V
ROUGE FONCÉ réf. FGO-R
BLEU MARINE réf. FGO-B

54,00 €HT
le mètre linéaire

FINITION FRANGE OR

Frange Or, de 5 cm de haut, cousue sur le pourtour du tapis.
Vendu au mètre linéaire.



VERT réf. FFO-V
ROUGE FONCÉ réf. FFO-R
BLEU MARINE réf. FFO-B

90,00 €HT
le mètre linéaire

Option : Broderie Personnalisée

Broderie sur mesure à l'effigie de votre commune.

Broderie au fil Or ou aux couleurs de votre logo.

Création du fichier de broderie offerte.

Logo à fournir en format .AI, .PDF haute définition.

Exemples (dimensions broderies) :

- Modèle Carquebut : 110 x 12 cm
- Modèle Binges : 100 x 13 cm
- Modèle Vald'Yerre : 45 x 20 cm

ARTICLE PERSONNALISÉ

245,00 €HT
réf. BROT



Dim. 100 x 13 cm



Dim. 45 x 20 cm

Dim. 110 x 12 cm



Figurine Buste de Marianne

Buste de Marianne réalisé en résine blanche.
Figurine à poser sur un bureau.

Dim. L. 9 x P. 5,5 x H. 12 cm

22,00 €HT
réf. BM-FIG



Bloc en verre Marianne

Représentation de la Marianne Delacroix, gravée au laser dans un bloc de verre.
Dim. L. 5 x P. 5 x H. 8 cm
Livré dans son écrin bleu.

Autre modèle, nous consulter.

61,00 €HT
réf. BM-BLOC



modèle Delacroix de 1830.

Buste de Marianne

Buste réalisé en plâtre de moulage renforcé de fibres, pour l'intérieur exclusivement.

Buste Modèle Doriot de 1879.
Dim. L. 28 x P. 20 x H. 45 cm
Poids : 8 kg

285,00 €HT
réf. BM



Socle pour Buste

Console murale réalisé en plâtre de moulage.
Pour l'intérieur exclusivement.

Console murale.
Dim. L. 14 x P. 17 x H. 22 cm
Poids : 1,5 kg

255,00 €HT
réf. CBM

LE LOT BUSTE + SOCLE

~~540,00 €HT~~
480,00 €HT

réf. LBM



modèle Doriot de 1879.



Tampon de Maire

Tampon de Mairie (Trodat 4630), à encre automatique - Ø 24 mm.
Différentes couleurs d'encre (à préciser à la commande) :

39,00 €HT
réf. TAMP-M24

Livré prêt à l'emploi

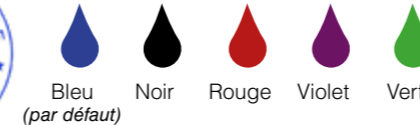

Recharge supplémentaire pour Trodat 4630 = 6,00 €HT,
réf. TAMP-RECH-M24

Tampons Dateurs

Tampons à formule dateur, à encre automatique (env. 1000 impressions).
Dimensions : 41 x 19 mm.
Couleur d'encre noir et rouge.
Date allant jusqu'en 2033.

34,00 €HT
Livré prêt à l'emploi



Recharge noir et rouge, supplémentaire = 6,00 €HT, réf. TAMP-RECH



réf. TAMP-E



réf. TAMP-R



réf. TAMP-BPA

Fixation inclinable pour 1 drapeau

Fixation   cercler (voir option ci-dessous) ou   visser, (visserie   pr voir). Id ale pour vos monuments aux morts. Inclinaison du tube modulable.

Pour diam. de hampe jusqu'  26 mm, serrage par vis.

30,00  HT
r f. **FIX1-DRAP**



Flammes et Hampes

Hampe en bois pour drapeaux, vernie ou gain e bleu*. Flamme en plastique, teint e couleur bronze.



R�f�rence	D�signation	PU ht
POLE10	Hampe 1,00 m - Ø 14 mm - pour tissu 40 x 60 cm	4,50 �
POLE12	Hampe 1,20 m - Ø 14 mm - pour tissu 50 x 75 cm	5,50 �
POLE14	Hampe 1,40 m - Ø 15 mm - pour tissu 60 x 90 cm	6,50 �
FLAM14	Flamme plastique 14/16 mm - hauteur 13 cm	2,50 �
POLE16	Hampe 1,60 m - Ø 20 mm - pour tissu 80 x 120 cm	12,50 �
POLE18	Hampe 1,80 m - Ø 20 mm - pour tissu 100 x 150 cm	18,00 �
FLAM22	Flamme plastique 22 mm - hauteur 16 cm	3,00 �

* selon arrivage

 cussons porte-drapeaux en Aluminium



 cussons en **Aluminium composite 3 mm + lamination anti UV**

Dimensions 40 x 50 cm - Fixations fournies
Emplacement pour 1   5 drapeaux.

Dimensions de drapeaux conseill s : 40x60 - 50x75 - 60x90 cm

R�f�rence	D�signation	PU ht
EPDSRF	Tricolore sans RF	80,00 �
EPDARF	Tricolore avec RF	80,00 �
EPDRFP	Tricolore avec RF et palmes	80,00 �
EPDDF	Tricolore avec la devise Fran�aise	80,00 �
EPDCEEP	Union Europ�enne	85,00 �
EPD-PERSO	Personnalis� (fichier � transmettre)	95,00 �

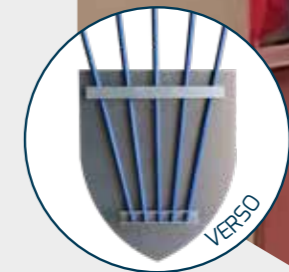

Option : Cerclage (bande de 5m)

Bande perfor e inox larg. 8 mm. Longueur 5m + 4 boucles inox

45,00  HT
r f. **OPT-CER**



Fixation inclinable pour 2 drapeaux

Support pour 2 drapeaux. Inclinaison et emplacement des supports modulables.

Pour diam. de hampe jusqu'  26 mm, serrage par vis.

Livr e avec 2 colliers de cerclage inox, ajustables.

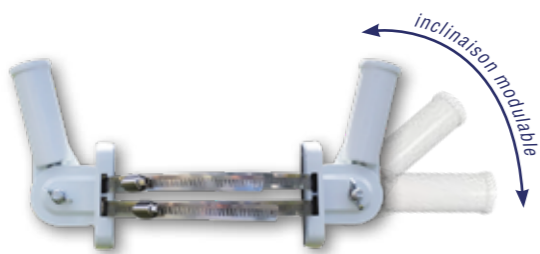

65,00  HT
r f. **FIX2-DRAP**



Socles pour Drapeaux

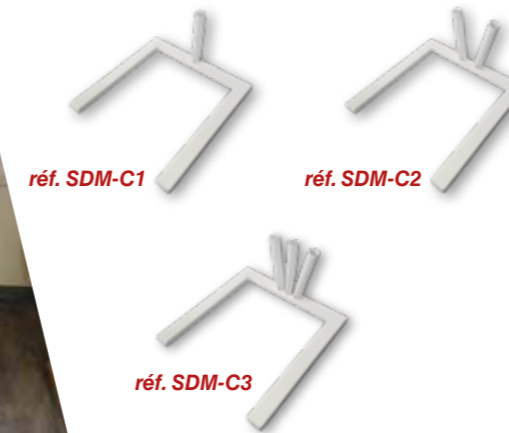

Socles   poser au sol pour m ts ou drapeaux. Tubes en acier blanc laqu , soud s sur socle. Tube diam tre int / ext : 26/30 mm
Dim. socle carr  L x l x H : 40 x 40 x 20 cm.

Existe en 1, 2 ou 3 tubes.

R�f�rence	Nb de tube	PU ht
SDM-C1	Socle 1 tube	70,00 �
SDM-C2	Socle 2 tubes	80,00 �
SDM-C3	Socle 3 tubes	90,00 �

Attention, les drapeaux 100x150 cm sont conseill s uniquement pour le socle SDM-C1.

Fixations de fa ade pour Petits Drapeaux

Supports inclin s   30  en **Aluminium laqu  blanc**. Hauteur de tube = 18 cm / Diam tre int rieur 16 mm.

Dimensions de drapeaux conseill es : 40x60, 50x75 et 60x90 cm.



35,00  HT
r f. **FAL-A16**

46,00  HT
r f. **FAL-C16**

52,00  HT
r f. **FAL-D16**

Fixations de fa ade pour Grands Drapeaux

Supports inclin s   30  en **Aluminium laqu  blanc**. Hauteur de tube = 19 cm / Diam tre int rieur 21 mm.

Dimensions de drapeaux conseill es : 80 x 120 et 100x150 cm.



37,50  HT
r f. **FAL-A22**

53,00  HT
r f. **FAL-C22**

57,00  HT
r f. **FAL-D22**

Socle platine

Socle «platine» en acier 30 x 30 cm, laqu  blanc, 1 tube droit Ø 26/30 mm (h=20 cm).

46,00  HT
r f. **SP26/30**



Mâts en aluminium Standard

Mâts certifiés Label Qualicoat de couleur blanc (couleur ref. RAL9010).



- Laqué blanc, livré tout équipé avec :
- Drisse extérieure diam. 5 mm
 - Taquet pour drisse
 - Pommeau blanc
 - Fourreau de fixation à sceller au sol (H. 75 cm)

Référence	Hauteur	Poids	Diam. ext	H. hors-sol	PU ht
MA418	4 m (1 partie)	9 kg	60 mm	3,25 m	265,00 €
MA618	6 m (1 partie)	13 kg	60 mm	5,25 m	315,00 €
MA6	6 m (2 parties)	15 kg	60/60 mm	5,25 m	375,00 €

Autres dimensions possibles

sur devis

ATTENTION ! Frais de port : nous consulter.

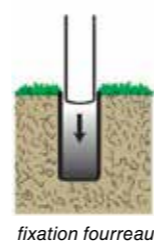
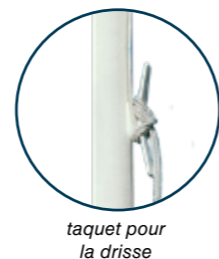

Mât en aluminium avec boîtier anti-vol

- Laqué blanc, livré tout équipé avec :
- Drisse intérieure diam. 5 mm
 - Contrepoids pour tendre le pavillon
 - Boîtier antivol avec clé
 - Pommeau blanc
 - Fourreau de fixation à sceller (H. 75 cm)

Hauteur : 6 m (1 partie)
Poids : 14 kg
Diam. ext : 60 mm
H. hors-sol : 5,25 m

495,00 €^{HT}
réf. MA6-BA

ATTENTION ! Frais de port : nous consulter.

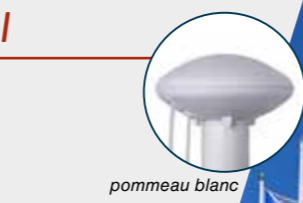

A noter :

Suite à la hausse constante et la pénurie des matières premières qui nous impactent directement (acier, aluminium, plastique...) nous sommes dans l'obligation de réviser nos tarifs en fonctions de l'évolution du cours des matières.

Tarifs donnés à titre indicatif, nous consulter pour devis.

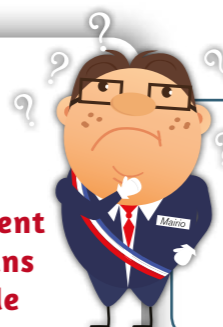

DIMENSION CONSEILLÉE

- Mât de 4 m : pavillon de 80 x 120 cm
- Mât de 6 m : pavillon de 100 x 150 cm
- Mât de 8 m : pavillon de 120 x 180 cm ou 150 x 225 cm
- Mât de 10 m : pavillon de 200 x 300 cm

Conseil : Descendez les pavillons par vent supérieur à 60 km/h. Principe de sécurité et minimise l'usure du pavillon.

Pommeau Oignon

(pour mât Ø int. 60 mm)

Pommeau rotatif en PVC blanc ou or, forme oignon, pour mât de diam. intérieur 60 mm. Convient pour mât avec taquet ou boîtier antivol.

58,00 €^{HT}
réf. OPT-POB
couleur blanc

65,00 €^{HT}
réf. OPT-POOR
couleur doré



Pommeau Standard

(pour mât Ø int. 60 mm)

Pommeau rotatif en PVC blanc, pour mât de diam. intérieur 60 mm. Convient pour mât avec taquet ou boîtier antivol.

45,00 €^{HT}
réf. POMROT-150



Pommeau à LED solaires

(pour mât Ø int. 60 mm)

Pommeau rotatif éclairant à Led à recharge solaire, pour mât de diam. intérieur 60 mm. Allumage / extinction automatique. Convient pour mât avec taquet ou boîtier antivol.

120,00 €^{HT}
réf. OPT-PLED



Pommeaux standards

(pour mât Ø int. 55 mm)

Pommeau blanc ou noir en PVC. Pour mât, standard ou avec boîtier anti-vol, de diamètre intérieur 55 mm.

30,00 €^{HT}
réf. POM-B (blanc)
POM-N (noir)



Drisse 6 mm

Drisse en Polyester blanc Ø 6 mm. Vendue au mètre linéaire.

1,60 €^{HT}
le mètre
réf. DRISSE-6

90,00 €^{HT}
les 100 mètres
réf. DRISSE-6-100



Mousquetons

En PVC blanc. Vendue par 2.

7,00 €^{HT}
la paire
réf. MOUS-PAV



Contrepoids

Contrepoids permettant de tendre un pavillon. Pour mât diam. max 125 mm. Poids : 675 gr

30,00 €^{HT}
réf. CP-MAC



Lest chaîne

Chaîne grainée de plastique de couleur. Permet de lester les pavillons sur mât. Longueur : 90 cm - Poids : 500 gr

Couleur au choix (vert, jaune, bleu, rouge, noir)

22,00 €^{HT}
réf. LEST

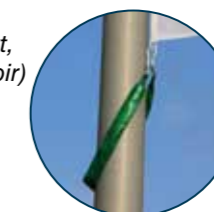

Taquets pour mât

Taquets en PVC blanc pour mât standard. Existe en 8 cm ou 14 cm.

4,00 €^{HT}
réf. TAQ-P

7,00 €^{HT}
réf. TAQ



▶▶▶ Pour tout autre accessoire : taquet, pommeau, ... Nous consulter.

FIXATIONS AU SOL :

Fourreau

Fourreau à sceller dans massif béton. Adapté pour mât de Ø 60 mm. Livré avec bouchon obturateur. Hauteur = 75 cm. Perte de hauteur de 75 cm pour le mât

72,00 €^{HT}
réf. FOUR-75

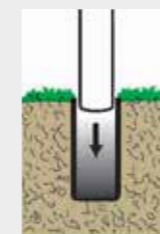

Manchon

Manchon à sceller dans massif béton. Adapté pour mât de Ø 60 mm. Hauteur = 150 cm. Sans perte de hauteur pour le mât.

75,00 €^{HT}
réf. MANCH-150

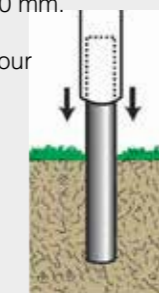

Platine Terrasse

Réalisé en acier Blanc laqué. Permet la pose d'un mât de Ø60 mm sur une terrasse ou un sol plat. Platine percée 245 x 245 mm, à visser dans le sol (visserie non fournie).

170,00 €^{HT}
réf. PLA-TER



MÂT ALUMINIUM À POTENCE

Mât Aluminium diamètre 60 mm, laqué blanc RAL 9010, certifié Label Qualicoat, livré tout équipé avec :

- Pommeau sur potence rotative Ø 36 mm (longueur 1,20 m)
- Contrepoids pour tendre les pavillons verticaux
- Fourreau de fixation à sceller au sol (H. 75 cm)

Référence	Hauteur	Diam. ext	H. hors-sol	PU ht
MA6-POT	6 m (1 partie)	60 mm	5,25 m	480,00 €
MA7/2-POT	7m (2 parties)	60 mm	6,25 m	595,00 €
MA8/2-POT	8 m (2 parties)	60 mm	7,25 m	sur devis

 **ATTENTION ! Frais de port : nous consulter.**

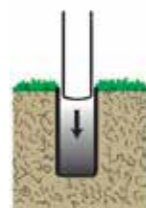

fixation fourreau



pommeau blanc



contrepoids



Mât de Façade de 2m Limitant l'Enroulement

Mât en aluminium laqué blanc terminé par un pommeau blanc. Longueur 2 m, Ø INT 26 mm / Ø EXT 32 mm, équipé de 2 bagues limitant l'enroulement du pavillon.

Fixation de façade (à prévoir)
Pavillon 100 x 150 cm conseillé
(non fourni, voir p. 7)

58,00 €HT
réf. B-MF2



bague limitant l'enroulement

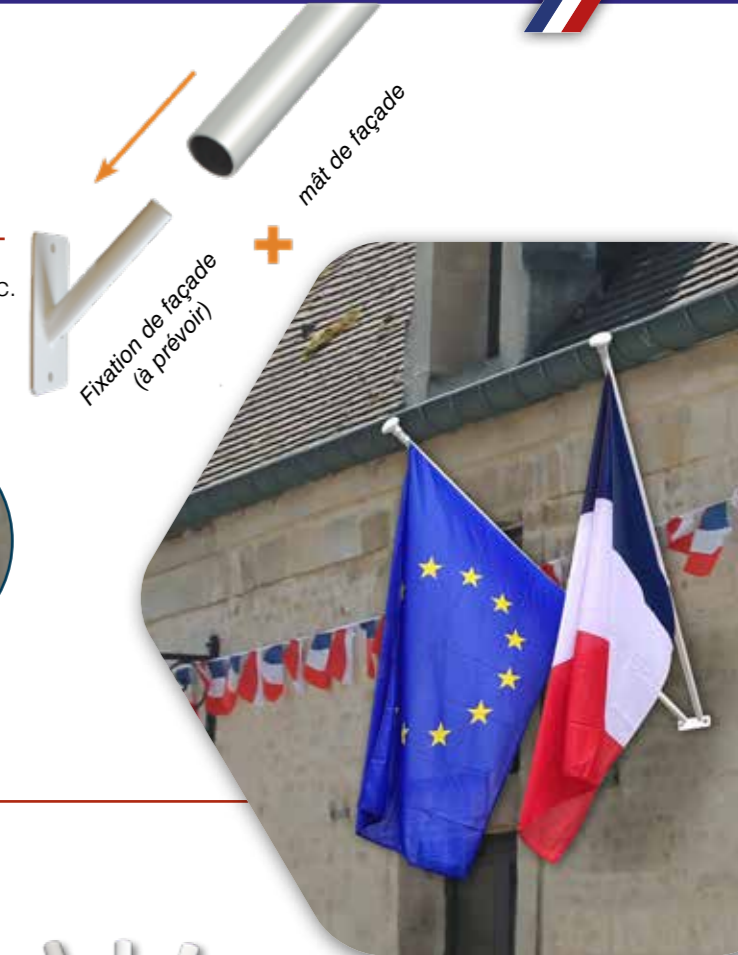

Fixations de Façade pour mâts Ø 32 mm

Supports inclinés à 30° en Aluminium laqué blanc.
Hauteur de tube = 19 cm / Diamètre extérieur 25 mm.



37,50 €HT
réf. FAL-A22



53,00 €HT
réf. FAL-C22



57,00 €HT
réf. FAL-D22

Mât en fibre de verre avec Boitier Antivol

Mât livré complet avec :

- pommeau blanc rotatif à 360°
- Drisse intérieure
- Contrepoids pour tendre le pavillon
- Boitier antivol avec clé
- Fixation au sol incluse : platine basculante en acier galvanisé.
- **De 8 à 12 m de haut**

SUR DEVIS



Lot Mât de façade anti-enroulement + pavillon FR + fixation NEW

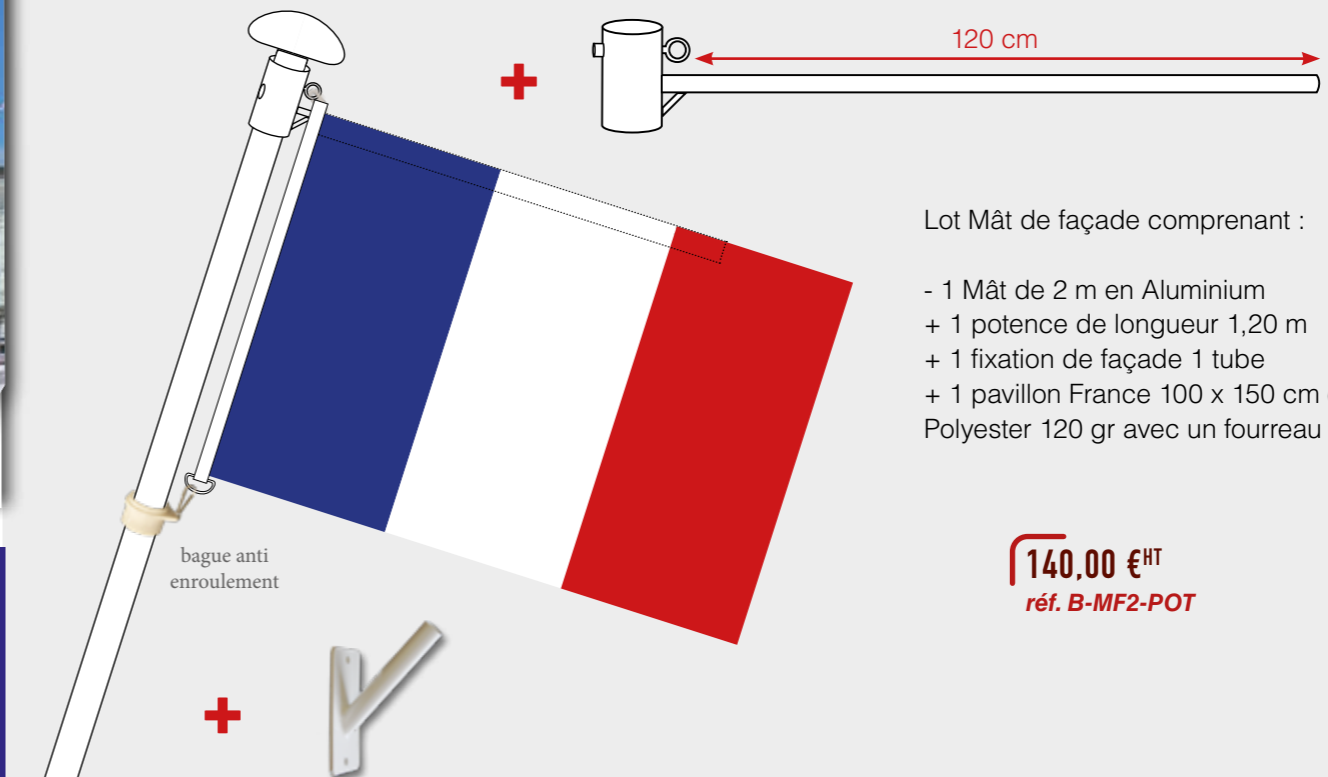

- Lot Mât de façade comprenant :
- 1 Mât de 2 m en Aluminium
 - + 1 potence de longueur 1,20 m
 - + 1 fixation de façade 1 tube
 - + 1 pavillon France 100 x 150 cm en maille Polyester 120 gr avec un fourreau en haut

140,00 €HT
réf. B-MF2-POT

Autres mâts

Mât Aluminium à potence, Mât en Fibre de verre standard ou à potence,...

Pour toutes autres demandes, nous consulter.

NOS ASTUCES

PORT DE L'ÉCHARPE POUR LES ÉLUS MUNICIPAUX

L'écharpe tricolore peut se porter soit :

- À la ceinture : l'ordre des couleurs fait figurer le bleu en haut
- En écharpe (de l'épaule droite au côté gauche) : l'ordre des couleurs fait figurer le bleu près du col.
- Le nœud coulant doit arriver au niveau de la ceinture.



Pochette pour Écharpe

Pochette Satinée 15 x 30 cm
Fermeture velcro

8,00 €^{HT}
réf. **POCHS**



Boite pour Écharpe

Boite cartonnée bordeaux
Dim. 23,5 x 13 cm
Hauteur : 4,5 cm

16,00 €^{HT}
réf. **BLR**



Kit Écharpe Brodée RF

Comprenant :

- 1 écharpe en ottoman BRODÉE** 1m80 au fil Or pour le Maire, au fil Argent pour les Adjoins
- 1 pochette satinée** de rangement

Broderie : logo RF et palmes + nom de la commune

Désignation	Réf.	PU ht
Écharpe Maire	KEB-M1.8	95,00 €
Écharpe Adjoint	KEB-A1.8	95,00 €

Commune de



Montbarrey

au fil Or pour le Maire

Commune de



Montbarrey

au fil Argent pour les adjoints



Coffret Écharpe Brodée Personnalisée

Comprenant :

- 1 écharpe en ottoman BRODÉE** 1m80
- 1 boîte** de rangement
- 1 insigne** officiel

Broderie : logo ou blason de commune

Désignation	Réf.	PU ht
Coffret Maire	CEB-M1.8	120,00 €
Coffret Adjoint	CEB-A1.8	120,00 €

Fichier vectoriel fourni par vos soins.
Logo ou Blason à fournir IMPÉRATIVEMENT en haute qualité.



exemples de réalisations



Écharpes tricolores

En tissu ottoman tricolore infroissable
largeur : 11 cm - longueur : 1m80

- à frange Or pour le Maire
- à frange Argent pour les Adjoins

ajustable grâce au nœud coulant



glands en forme de poire

Désignation	Réf.	PU ht
Écharpe Maire - long. 1,80 m	EM1.8	45,00 €
Écharpe Adjoint - long. 1,80 m	EA1.8	45,00 €
Écharpe Maire ou Adjoint sur mesure* <small>*Longueur à préciser</small>	ECH-TA	70,00 €



Kit Premium

comprenant :

- 1 écharpe en ottoman** 1m80
- 1 pochette satinée** de rangement
- 1 boutonnière** officielle
- 1 autocollant** spécial voiture

Désignation	Réf.	PU ht
Kit Premium Maire	KPM1.8	55,00 €
Kit Premium Adjoint	KPA1.8	55,00 €



Kit Gold

comprenant :

- 1 écharpe en ottoman** 1m80
- 1 boîte** de rangement
- 1 cocarde** en métal pour voiture
- 1 insigne** officiel
- 1 boutonnière** officielle

Désignation	Réf.	PU ht
Kit Gold Maire	KGM1.8	80,00 €
Kit Gold Adjoint	KGA1.8	80,00 €



Boutonnères Officielles

Boutonnière en métal Ø 2 cm système d'attache «Pin's»

4,00 €^{HT}
l'unité



Maire réf. BOUT-M
Adjoint réf. BOUT-A
Conseiller Municipal réf. BOUT-C

Insignes Officiels

Insigne en métal Doré ou Argenté
Maire : 5 cm x 2,5 cm
Adjoint & Conseiller : 3,5 x 2 cm système d'attache «Broche»

10,00 €^{HT}
l'unité



Adjoint réf. INS-A
Maire réf. INS-M
Conseiller réf. INS-C

Cocards pour Voiture

Cocarde aimantée en métal fin Ø 8,00 cm - hauteur 13,00 cm

11,00 €^{HT}
l'unité

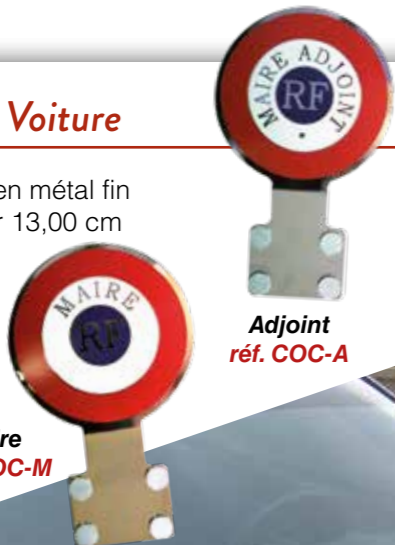

Maire réf. COC-M
Adjoint réf. COC-A

Autocollants pour Voiture

Vinyle adhésif pour vitre Ø 7 cm résiste aux U.V.

2,50 €^{HT}
l'unité



Maire réf. AUTO-M
Adjoint réf. AUTO-A
Conseiller réf. AUTO-C
Secrétaire réf. AUTO-S

Personnalisation Médaille

Initiale du prénom de la personne et son nom de famille, possibilité d'ajouter l'année.



4,00 €^{HT}
réf. PERSO

Fixe Ruban

1,5 cm de long



4,50 €^{HT}
réf. FIX

LOT MÉDAILLE Rég. Dép. et Com.

Lot comprenant :
1 médaille Régionale, Départementale et Communale (au choix, Argent, Vermeil ou Or, à préciser)
+ 1 écrin bleu marine
+ 1 personnalisation de la médaille
+ 1 fixe ruban



Médaille Argent, Vermeil ou Or, à préciser.

Médailles Régionales, Départementales et Communales

Médailles en bronze argenté ou doré (selon échelon) - Dimension 3,5 cm de diamètre.



Classe	Argent (20 ans)	Vermeil (30 ans)	Or (35 ans)
Référence	MRDC-A	MRDC-V	MRDC-O
Prix HT	19,00 €	20,00 €	22,00 €

Ecrin pour médaille

Écrin bleu marine en simili cuir pour médaille, intérieur velours bleu marine. Dim. 6 x 3,5 x 11 cm



9,50 €^{HT}
réf. EMS

Médailles RF Personnalisables au dos

Médaille en laiton argenté, doré ou couleur bronze avec Marianne au recto. Personnalisation avec du texte et/ou des images par impression Numérique au verso.

Diam. 60 mm - épaisseur 4 mm.

En option : Écrin en simil cuir Gris foncé 9x9 cm

Textes et visuels à fournir.



Modèle RF (Recto/Verso)

Couleurs argent, bronze ou dorée

Désignation	Réf.	PU ht pour 1 exemplaire	PU ht pour 5 exemplaires	PU ht pour 10 ex. et +
Médaille bronze	M60-RF-BR	110,00 €	67,50 €	63,00 €
Médaille argentée	M60-RF-ARG	115,00 €	70,00 €	66,50 €
Modèle dorée	M60-RF-OR	118,00 €	75,00 €	45,00 €



15,00 €^{HT}
réf. EMB

Médailles Personnalisables sur 2 faces

Impression Numérique sur médaille en Argentan (alliage de cuivre, zinc et nickel) laqué bronze, argent ou doré. Possibilité de personnaliser les 2 faces avec du textes et/ou des images.

Diam. 60 mm - épaisseur 4 mm.

En option : Écrin en simili cuir Gris foncé 9x9 cm

Textes et visuels à fournir.

Désignation	Réf.	PU ht pour 1 exemplaire	PU ht pour 5 exemplaires	PU ht pour 10 ex. et +
Modèle bronze	M60-PERSO-BR	104,00 €	54,00 €	48,00 €
Modèle argent	M60-PERSO-ARG			
Modèle dorée	M60-PERSO-OR			



Modèle Perso (Recto/Verso)

Couleurs argent, bronze ou dorée



15,00 €^{HT}
réf. EMB

Drapeaux d'Association (sans inscription)

Confectionnés en tissu Polyester 260 gr classé M1, avec deux faces et intercalaire occultant.

Finition : Frange bouillon Or sur 3 côtés, monté avec fourreau, et galon Or côté hampe

Cloués sur une hampe en hêtre verni (diam. 26 mm), composé de 2 parties vissées par manchon en laiton doré, Surmonté d'une olive RF et d'un fer de lance vissés en laiton doré.

Hauteur totale (flamme et olive comprises) : de 2,50 m

Cravate tricolore à frange fixable sur un crochet en extrémité haute de la hampe (sous olive)

Référence	DAC9	DAC8	DAC10
Dimensions drapeaux	90 x 90 cm	80 x 120 cm	100 x 120 cm
Prix HT (sans motif ni texte)	595,00 €	640,00 €	690,00 €



OFFRE SPÉCIALE Drapeau d'Association

Pour toute commande d'un drapeau avec broderies

NOUS VOUS OFFRONS :

- l'insigne porte drapeau
- la housse de transport
- les frais de port



+ Lettres Brodées au fil Or

Référence	LB6	LB8	LB10
Hauteur des lettres	6 cm	8 cm	10 cm
Prix HT d'une lettre	6,00 €	8,00 €	11,00 €

Autre hauteur : nous consulter



+ Motifs Brodés

Référence	Désignation	PU ht
B-RFP	Rf avec palmes	170,00 €
B-CG	Croix de guerre	250,00 €
B-MAFN	Médaille Commémorative AFN	290,00 €
B-CBC	Chapeau de brousse + croix du Sud	240,00 €
B-SPE	Motifs spécifiques	sur devis

Autres motifs disponibles : nous consulter

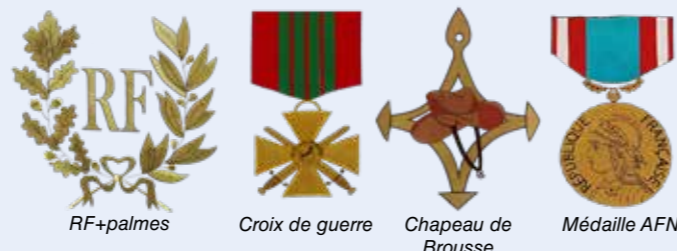

Housse de transport

En Polyester épais avec poignées et bretelles de transport. Dim. 120x20 cm.

Multiplés poches pour ranger drapeau, cravate, baudrier et hampe démontée. Ouverture complète par fermeture éclair.



52,00 € HT
réf. EPNB

Gants Blancs

Gants Blancs de cérémonie porte-Drapeau. Taille Unique.

25,00 € HT
réf. GB



Insigne Porte-Drapeau

En métal doré, hauteur 5,5 cm. Système d'attache «broche».

29,00 € HT
réf. IDR



Cravate de Deuil

Cravate de deuil en tissu noir satiné avec frange bouillon argent

42,00 € HT
réf. CDF



Cravate Tricolore

Cravate tricolore en tissu satiné avec frange Bouillon Or

60,00 € HT
réf. CTO



Hampe Démontable

Hampe démontable, 2 pièces à visser par manchon en laiton.

Hampe en bois verni, à porter (diam. 26 mm). Livrée avec flamme à visser en laiton + olive RF. Longueur totale : 2,50 m

240,00 € HT
réf. HDS



Baudriers

En cuir noir ou blanc, longueur de la sangle réglable de 1,20 à 1,50 m grâce à la boucle. Fourreau cousu et riveté sur les sangles, destiné à recevoir la hampe.

75,00 € HT
réf. BDN (noir)

80,00 € HT
réf. BDB (blanc)





réf. GPFURC



Guirlandes Triangles Tricolores *tissu*

Guirlandes en tissu Polyester composées de fanions de 25 x 35 cm, cousus sur drisse polyester.

15,00 €^{HT}
les 10 m
réf. GPF-T10

Vendues en bobine de 10 ou 50 m.

réf. GPF-T10 : les 10 m soit 30 fanions
réf. GPF-T50 : les 50 m soit 150 fanions

70,00 €^{HT}
les 50 m
réf. GPF-T50

Guirlandes Multicolores *PVC*

Guirlande PVC composée de 150 fanions en plastique de 25 x 35 cm, cousus sur drisse polyester.

Vendue en bobine de 50 m.



38,00 €^{HT}
les 50 m
réf. GPM

Guirlandes Triangles Tricolores *tissu*

Guirlande en tissu Polyester composée de fanions 20 x 30 cm, coupe franche, cousus sur drisse Polyester.

Vendue en bobine de 50 m.



95,00 €^{HT}
les 50 m
réf. GPLIB

* France + Afrique du sud, Australie, Belgique, Canada, Etats-Unis, Nouvelle-Zélande, Norvège, Pays-Bas, Pologne, Royaume-Uni.

Guirlandes Pays avec fanions rectangles *tissu*

- En tissu polyester, coupe franche
- 3 fanions au mètre, cousus sur drisse polyester
- Guirlandes composées de 150 fanions de 20 x 30 cm

68,00 €^{HT}
les 50 m

Vendues en bobine de 50 m.



France / États-Unis
Réf : GPFUSA



France / Royaume-Uni
Réf : GPFGB



France / Canada
Réf : GPFCA



France / USA / Royaume-Uni / Canada
Réf : GPFURC



France / USA / Royaume-Uni / Canada / Allemagne
Réf : GPFURCAL



France / Belgique
Réf : GPFBE



France / Pologne
Réf : GPFPL



France / Allemagne
Réf : GPFAL



Pays Union Européenne
+ fanion Europe (sans Royaume-Uni)
Réf : GPEURO



Pays Union Européenne
+ fanion Europe (avec Royaume-Uni)
Réf : GPEURO-RU



France / Europe
Réf : GPFUE

Guirlandes limitant l'enroulement et le bruit *tissu*

- Longueur 10 m - Fanion 40 x 60 cm
- Réalisé en tissu Polyester 120 gr
- Montage sur doubles drisse Polyester (en haut et en bas permettant de tendre les fanions) Ce montage nécessite 4 points d'accroche.



France / Canada / États-Unis / Royaume-Uni
réf. GPFURC-G-DD



France
réf. GPF-G-DD

42,00 €^{HT}
les 10 m



avec drisse d'haubannage en partie basse

Guirlandes 100% du même Pays *tissu*



réf. GPF

- Longueur 50 m - Fanions 20 x 30 cm
- En tissu Polyester, coupe franche
- Montage sur drisse Polyester

68,00 €^{HT}
les 50 m



100% France
Réf : GPF



100% Europe
Réf : GPCE



100% Roy.-Uni
Réf : GPRU



100% États-Unis
Réf : GPUSA

Guirlandes courses cyclistes *tissu*

Guirlandes de 10 m, composées de 20 fanions 25 x 35 cm, en tissu polyester, cousus sur drisse polyester. Disponibles en modèles triangle, maillot ou imprimé vélo.



29,00 €^{HT}
Triangles Course Cycliste
réf. GTF-T



31,00 €^{HT}
Maillots Course Cycliste
réf. GTF-R



32,00 €^{HT}
Cyclisme
réf. GCYCL

Guirlande Fluorescente *tissu*

Composée de 20 fanions 25 x 35 cm triangulaires, en tissu Polyester, cousus sur drisse
Vendue en longueur de 10m



27,00 €^{HT}
Les 10m
réf. GPM-T

Guirlande Rouge et Jaune *tissu*

Composée de 20 fanions 25 x 35 cm triangulaires, en tissu Polyester, cousus sur drisse
Vendue en longueur de 10m



20,00 €^{HT}
Les 10m
réf. GPRJ

Guirlande Grand Pavois *tissu*

Guirlande de 24 m avec 40 fanions en tissu cousus sur drisse Polyester. (22 m avec les 40 signaux + 1 m de drisse à chaque extrémité)

180,00 €^{HT}
réf. GGPCM

Dimensions des éléments :
26 lettres 34 x 40 cm
11 numériques 25 x 70 x 6 cm
3 substitués 48 x 60 cm



Guirlande Personnalisée *tissu*

Sur demande, longueur, dimensions fanions, visuels...
Nous consulter.

Vendu en bobine de 10 m.

sur devis
réf. GP-SPE



Drapeaux de Table

Drapeaux en maille Polyester 120 gr, coupe franche. Tissu 10 x 15 cm cousu sur tige métallique avec flamme plastique couleur bronze.

Vendus par lot de 10 drapeaux du même pays⁽¹⁾.
⁽¹⁾ Tous Pays, Provinces et Régions disponibles.

* Indiquer les 2 premières lettres de la région, de la Province, ou du Pays.



28,00 €^{HT}
le lot de 10
réf. DDTL-*

Socle en bois

Socles pour drapeaux de tables, en bois verni.



Réf.	Dimensions	PU ht
S1T	socle Ø 5 cm - 1 trou	3,00 €
S3T	socle Ø 5 cm - 3 trous	4,00 €
S30T	socle Ø 12 cm - 30 trous	19,50 €

Drapeaux France à agiter *tissu*

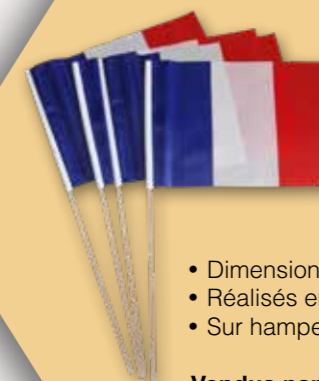

45,00 €^{HT}
lot de 50

- Dimensions tissu 20 x 30 cm
- Réalisés en tissu Polyester, coupe franche
- Sur hampe 40 cm (PVC ou bois selon arrivage)

Vendus par lot de 50
réf. DAM-F

Drapeaux des Pays à agiter *tissu*



30,00 €^{HT}
lot de 25

- Dimensions tissu 20 x 30 cm
- Réalisés en tissu Polyester, coupe franche
- Sur hampe 40 cm (PVC ou bois selon arrivage)

Vendus par lot de 25 du même pays.

réf. DAM-(+pays)

* Existe en : Europe, Royaume-Uni, États-Unis, Canada, Belgique, Pays-Bas, Luxembourg, Allemagne, Pologne, Afrique du Sud, Norvège, Australie, Nouvelle-Zélande.

Boutonnères drapeaux

- Pin's en métal doré
- Dim. 20 x 27 mm

4,00 €^{HT}
l'unité



Fr / USA
BOUT-FRUSA



Fr / Roy. Uni
BOUT-FRRU



Fr / Canada
BOUT-FRCA



Fr / Belgique
BOUT-FRBE



Fr / Pologne
BOUT-FRPO



Fr / Allemagne
BOUT-FRAL



Fr / Ukraine
BOUT-FRUK

Boutonnière Bleu et

- Pin's en métal argenté
- Dim. 28 x 32 mm

Référence	Quantité	PU ht
BOUT-BLEU	l'unité	5,00 €
BOUT-BLEU10	lot de 10	42,00 €
BOUT-BLEU50	lot de 50	175,00 €



Fixation «pin's»

Kit Potence simple + Contrepoids

Kit complet composé d'une potence haute + un contrepoids (pour poteau diam. max 170 mm) afin de lester le kakémono en partie basse.
Livré avec une paire de colliers de serrage en inox.

Largeur max. du kakémono : 60 cm

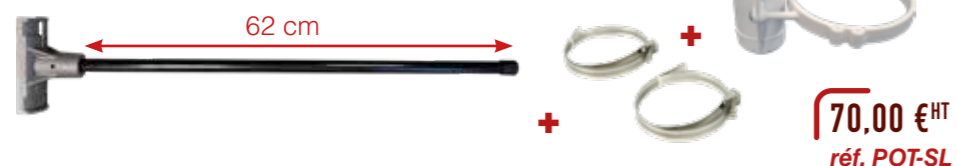

70,00 €HT
réf. POT-SL

Kakémono, vendu séparément



Kakémono, vendu séparément

Kit Potences doubles

Kit complet composé de 2 potences (haute et basse) permettant de tendre le kakémono.
Livré avec 2 paires de colliers de serrage en inox.

Largeur max. du kakémono : 80 cm

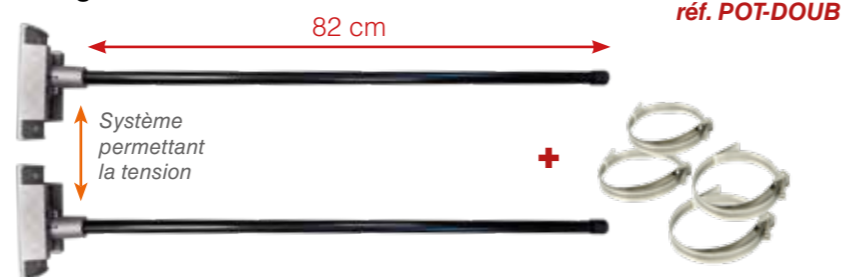

115,00 €HT
réf. POT-DOUB

Kakémono 60 x 150 cm

A suspendre sur potence rotative ou potence pour candélabre.

Tissu en maille Polyester 120 gr
Fourreau haut de Ø 4 cm
Sangle de renfort le long du mât + anneau en partie basse pour lester le kakémono.

65,00 €HT
réf. K-PERSO15

Impression comprise



Kakémono 80 x 120 cm

A suspendre sur potence pour candélabre.

Tissu en maille Polyester 120 gr.
Fourreau haut et bas de 4 cm de diamètre + sangle de renfort le long du mât.

80,00 €HT
réf. K-PERSO20

Impression comprise

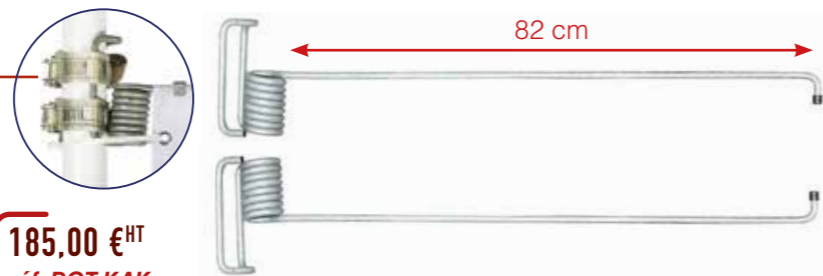

185,00 €HT
réf. POT-KAK

Lot de 2 potences à ressort

Spécial FORTS VENTS

Conseillé pour front de mer ou grande taille de kakémono.
Livré avec 2 paires de sangles à cliquet.

Largeur max. du kakémono : 80 cm

Pavillons Personnalisés

Tissu en maille Polyester 120 gr
Finition : sangle et anneaux
Ourlé sur 3 côtés

Impression par Sublimation⁽¹⁾

Référence	Dimension	PU ht
P-PERSO5	50 x 75 cm	50,00 €
P-PERSO6	60 x 90 cm	55,00 €
P-PERSO8	80 x 120 cm	70,00 €
P-PERSO10	100 x 150 cm	85,00 €
P-PERSO12	120 x 180 cm	120,00 €
P-PERSO15	150 x 225 cm	130,00 €

Autres formats et dimensions possibles, nous consulter.

Fichier vectoriel fourni par vos soins.
Logo ou Blason à fournir IMPÉRATIVEMENT en haute qualité.



Impression comprise

REMISES QUANTITATIVES nous consulter

Envoyez nous vos fichiers !



Drapeaux Personnalisés

Tissu en maille Polyester 120 gr.
Ourlé sur le pourtour
Montage : agrafé sur hampe en bois verni bleu.
Finition : flamme plastique teintée bronze

Impression par Sublimation⁽¹⁾

Impression comprise



Référence	Dimension	PU ht
D-PERSO4	40 x 60 cm	50,00 €
D-PERSO5	50 x 75 cm	60,00 €
D-PERSO6	60 x 90 cm	70,00 €
D-PERSO8	80 x 120 cm	85,00 €
D-PERSO10	100 x 150 cm	110,00 €

Fichier vectoriel fourni par vos soins.
Logo ou Blason à fournir IMPÉRATIVEMENT en haute qualité.



(1) L'impression par Sublimation repose sur le principe du transfert à chaud. Par conséquent, le visuel apparaît très clairement au recto du tissu et est un peu plus pâle au verso.

Impression comprise

Beachflags Rectangles (kit complet)

Composés d'une voile imprimée (impression traversante au dos) en tissu Polyester 120 gr, **ourlés sur 2 côtés, montés sur fourreau en élastique Noir.** Livrés avec sa structure, un sac de transport et sa base PVC de 17 L à remplir d'eau ou de sable (dim. 45 x 45 cm).

Dimensions (hauteur) : **240 cm ou 350 cm**

Fichier fourni par vos soins en format PDF, AI ou PSD. A fournir IMPÉRATIVEMENT en haute qualité.

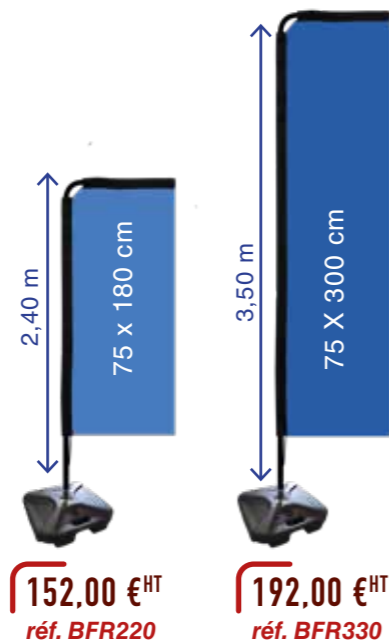

152,00 € HT
réf. BFR220

192,00 € HT
réf. BFR330



Livré avec base eau ou sable 17L.

Livré avec sac de transport.

Beachflags Flammes (kit complet)

Composés d'une voile imprimée (impression traversante au dos) en tissu Polyester 120 gr, **ourlés sur 2 côtés, montés sur fourreau en élastique Noir.**

Livrés avec un mât souple et son support platine carré (10kg)

Dimensions (hauteur) : **250 cm ou 350 cm**

Fichier fourni par vos soins en format PDF, AI ou PSD. A fournir IMPÉRATIVEMENT en haute qualité.



168,00 € HT
réf. BF250

218,00 € HT
réf. BF370

Impression comprise



Livré avec sac de transport.

Platine de lestage

Surplatine carré (10kg) pour beachflag, à ajouter en complément de la platine existante.

Conseillé pour les grandes dimensions en extérieur.

40,00 € HT
réf. SURP



Voiles de remplacement pour Beachflags NEW

Voiles seules compatibles avec nos structures pour beachflag rectangle, en tissu Polyester 120 gr imprimée (impression traversante au dos), **ourlés sur 2 côtés, montées sur fourreau en élastique Noir.**

Fichier fourni par vos soins en format PDF, AI ou PSD. A fournir IMPÉRATIVEMENT en haute qualité.



Voiles pour forme Flamme

Réf.	Dimensions	PU ht
VOILE-60X200	voile flamme 60 x 200 cm	75,00 €
VOILE-75X290	voile flamme 75 x 290 cm	98,00 €

Voiles pour forme Rectangle

Réf.	Dimensions	PU ht
VOILER-75X180	voile rectangle 75 x 180 cm	76,00 €
VOILER-75X300	voile rectangle 75 x 300 cm	99,00 €



Roll Up

Structure en Aluminium, couleur Argent. Boitier compact assurant une bonne stabilité. Mât en 3 parties (à l'arrière). Visuel imprimé sur polypropylène satin opaque 205 microns, indéchirable.

130,00 € HT
réf. ROLLUP85

Dimensions du visuel : 85 x 200 cm

Montage et emballage rapide et sans outil.



Livré avec sac de transport.

Impression comprise



Face avant



Face arrière

Fichier fourni par vos soins en format PDF, AI ou PSD. A fournir IMPÉRATIVEMENT en haute qualité.

Banderole PVC au M²

Bâche simple face en PVC 510 gr/m².
Œillets en aluminium sur le pourtour.

Dimensions souhaitées, à préciser.
Tendeur élastique vendu séparément (p. 39)

Fichier fourni par vos soins en format PDF, AI ou PSD. A fournir IMPÉRATIVEMENT en haute qualité.

Impression comprise

42,00 €HT/M²
réf. BA-PERSO



Adhésifs pour Modification de date

Vynile adhésif imprimé en cohérence avec votre banderole, vous permettant de modifier les dates de vos événements et de réutiliser vos banderoles.

Vendu en planche d'env. 1 m², possibilité d'inscrire plusieurs chiffres ou lettres selon leurs dimensions.

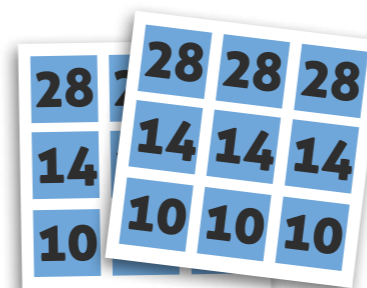

30,00 €HT
environ 1m²
réf. KIT-CHA

Vynile adhésif

Pensez à anticiper le changement de date pour les prochaines années.



Tendeurs Boucles

Sandows noirs en forme de boucle avec crochet.
Long. 25 cm.
2,00€ ht le tendeur (Ref. EL-B)

18,00 €HT
le lot de 10
réf. EL-B10



Tendeurs Élastiques

Sandows noirs avec 1 crochet à chaque extrémités.
Long. 40 cm.
2,80€ ht le tendeur (Ref. EL-T)

25,00 €HT
le lot de 10
réf. EL-T10



Habillage de barrière personnalisée (14 barreaux)

Impression de votre visuel sur bâche simple face en PVC 510 gr/m²
Œillets en aluminium galvanisé dans le bas et sur le retour (arrière).
Hauteur : 0,80 m (avant) + 0,40 m (arrière)
Largeur : 2,00 m

Livrée avec 3 tendeurs élastiques pour maintenir la toile.

99,00 €HT
réf. HB-PERSO

Impression comprise

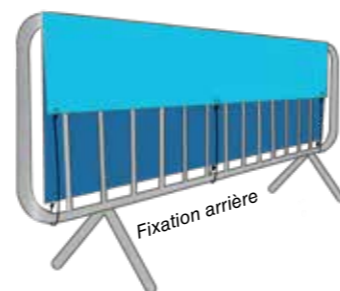

livré avec 3 tendeurs élastiques

Support à Sceller pour banderole

Structure en Aluminium, livrée avec 2 fourreaux de 40 cm à sceller dans le sol.
Dimensions structure :
H. 2,50 m x L. 2,20 m
H. (hors sol) 2,00 m

Pouvant supporter 1 ou 2 banderoles
Dimension conseillée : 2,00 x 0,80 m

Banderole et tendeurs boucles vendus séparément.

Autres dimensions, nous consulter.

280,00 €HT
réf. SUP-F22

livré avec 2 fourreaux à sceller



Octobre Rose

lutte contre le cancer du sein



Kakémono tissu

Kakemono en tissu Polyester 120 gr, **ourlé sur 2 côtés, monté avec sangle et anneau plastique** le long du mât. Finition avec fourreau de Ø 4 cm en haut.

Dimensions : 200 x 80 cm

60,00 €HT
l'unité
réf. KAK-OR20



NEW

Pavillons 100 x 150 cm

Pavillon en tissu Polyester 120 gr, **ourlé sur 3 côtés, monté avec sangle et anneau plastique** le long du mât.

Dimensions : 100 x 150 cm
(autres dimensions, nous consulter)

36,00 €HT
l'unité



contre le cancer du sein
réf. P-OCT



contre les cancers des enfants
réf. P-SETPOR2



contre le cancer de la prostate
réf. P-NOV1

Guirlandes tissu

Composées de 14 fanions 40 x 60 cm en tissu Polyester.
Fanions rectangles ou triangles (selon modèle), cousu sur drisse Polyester
Longueur : 10 m



45,00 €HT
Les 10m
réf. GPOR-R



45,00 €HT
Les 10m
réf. GPOR-T

Lot de 10 pin's Nœuds Roses ou Bleus

NEW

Lot de 10 pin's «Nœud Rose clair» ou «Nœud Bleu azure» en métal argenté.

Dimensions : 2 x 2,5 cm
Autres couleurs possibles, nous consulter.

9,00 €HT
le lot de 10



réf. BOUT-L10-OCT



fixation pin's



réf. BOUT-L10-MOV



Banderole personnalisée
(voir p.38)

Nœud Rose en Aluminium Composite

NEW

Nœud Rose en Aluminium composite 3 mm.
Impression Recto / verso sur film rétro réfléchissant.
Livré en 2 parties - fixation et installation à votre charge.

110,00 €HT
réf. NOR-100

Dim. H. 100 x L. 160 cm

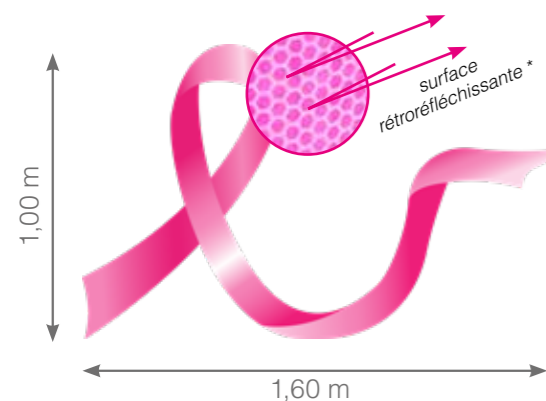

* permet d'être vu de jour comme de nuit, ce procédé permet de renvoyer la lumière des phares des véhicules.



Nœuds en Aluminium Composite

NEW

Nœuds en Aluminium composite 3 mm.
Impression Recto / verso sur film rétro réfléchissant.
Livré en 1 partie - fixation et installation à votre charge.

Dim. H. 100 x L. 85 cm

70,00 €HT
l'unité

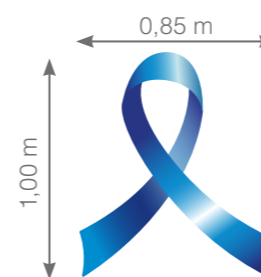

contre le cancer de la prostate
réf. NO-100B



pour le don d'organes
réf. NO-100V



contre les violences faites aux femmes
réf. NO-100VI



contre les cancers des enfants
réf. NO-100OR



Flammes de plage

Tissu : maille 100 % polyester 120 gr, **ourlées sur les côtés, montées avec sangle et anneaux**, destinées à être hissées en haut d'un mât.

Dimensions : **125 x 150 cm ou 75 x 90 cm**



Finition sangle et anneaux

	Baignade interdite	Baignade dangereuse surveillée	Baignade sans danger surveillée	Limite de baignade surveillée	Pollution ou présence d'espèces aquatiques dangereuses	Zone de pratique aquatiques et nautiques baignade risquée	PU ht
Réglementation Internationale (décret Juin 2021)	réf. PP-R125	réf. PP-J125	réf. PP-V125	réf. PP-RJ125	réf. PP-VI125	réf. PP-NB125	28,00 €
	réf. PP-R75	réf. PP-J75	réf. PP-V75	réf. PP-RJ75	réf. PP-VI75	réf. PP-NB75	22,50 €



Manche à air orange : conditions de vent défavorables pour certains équipements nautiques. (Livrée sans armature)

82,00 € HT
réf. PP-MAA

Dimensions : L.150 x Ø50 x Ø25 cm



Mât de plage

NEW

Idéale pour signaler vos zones de baignade, il se positionne aux extrémités de vos plages surveillées, ce mât est réalisé en Aluminium inoxydable et donc répond aux exigences d'un environnement marin.

Composé de 3 tubes à assembler il est pratique et léger.

Caractéristiques : **3,30 m (en 3 parties) - poids 1,2 kg - Ø 28 mm**

Livré avec pied à planter : 60 cm - 0.9 kg



70,00 € HT
le mât + pied
réf. MAP330

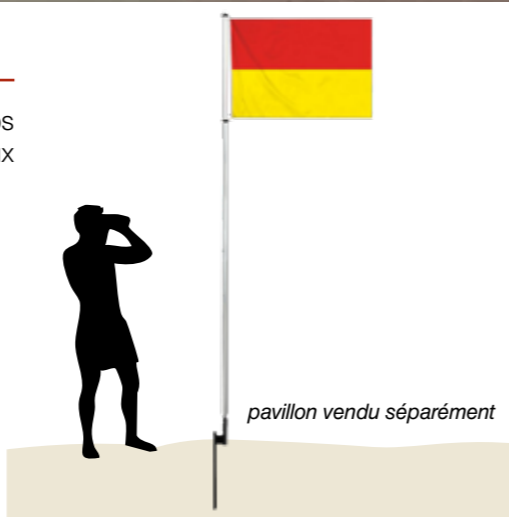

pavillon vendu séparément

Manches à air

NEW

Réalisé en maille Polyester 120 gr : 3 bandes rouges et 2 blanches.

Livrées équipées d'œillets et de colliers de serrage pour accrocher à la girouette (vendue séparément).



Réf.	Dim. (L x Ø base x Ø pointe)	PU ht
MAA-120-30	120 x 30 x 14 cm	90,00 €
MAA-180-30	180 x 30 x 12 cm	95,00 €
MAA-240-60	240 x 60 x 30 cm	125,00 €

Mâts et girouettes

NEW

Mâts réalisés en aluminium Ø 60 mm - 1 partie. Livrés avec girouette pour accrocher la manche à air (vendue séparément).

Système de fixation au sol vendu en option (voir p. 21).

Réf.	Désignation	PU ht
M3-GIR30	mât 3 m + girouette Ø 30	460,00 €
M4-GIR30	mât 4 m + girouette Ø 30	490,00 €
M6-GIR60	mât 6 m + girouette Ø 60	500,00 €

ATTENTION ! Frais de port : nous consulter.



Modèles IMPOSÉS

Impression UV sur plaque Aluminium composite 3 mm + Film de protection anti UV
Modèle à préciser.

Option : Perçage dans les 4 angles, sur demande.

Réf.	Dimensions	PU ht
PA20	20 x 30 cm	32,00 €
PA30	30 x 40 cm	40,00 €
PA40	40 x 60 cm	48,00 €
OPT-PERC	option : 4 trous	4,00 €



Mod. 1

Mod. 2

Mod. 3

Mod. 4

Mod. 5 (sens de la flèche à préciser)

Mod. 6

Mod. 7

Mod. 9 (sens de la flèche à préciser)

Mod. 10

Mod. 11

Mod. 8

Mod. 9 (sens de la flèche à préciser)

Mod. 10

Mod. 11

Mod. 12

Mod. 15

Mod. 16 (sens de la flèche à préciser)

Mod. 13

Mod. 14

Mod. 15

Mod. 19

Mod. 20

Mod. 17 (sens de la flèche à préciser)

Mod. 18

Mod. 19



Impression comprise

Plaques d'Horaires

Impression UV sur plaque Aluminium composite 3 mm
+ 4 entretoises de fixation en Inox
Horaires de Mairie à préciser.
Impression comprise.

Réf.	Dimensions	PU ht
PA20/ENT	20 x 30 cm	75,00 €
PA30/ENT	30 x 40 cm	95,00 €
PA40/ENT	40 x 60 cm	110,00 €



Mod. H1



Mod. H2 (blason de la commune à fournir)



Mod. H3



Mod. H4



Mod. H5

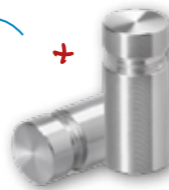

Entretoises de fixation (fournies)

Plaques Aluminium personnalisées

Impression UV sur plaque Aluminium composite 3 mm + Protection anti UV
Impression de vos fichiers (comprise)

Option : Découpe selon votre forme,
Perçage dans les 4 angles, ou fixation par entretoises (vendues par lot de 4).
Dimensions tête entretoise : diam 12 ou 18 mm

Fichier PDF fourni par vos soins.
A fournir IMPÉRATIVEMENT en haute qualité.

Réf.	Dimensions	PU ht
PAP-20	20 x 30 cm	62,00 €
PAP-30	30 x 40 cm	80,00 €
PAP-40	40 x 60 cm	95,00 €
PAP-PERSO	sur mesure	sur devis
OPT-PERC	option : 4 trous	4,00 €
ENT-12	lot de 4 entretoises tête Ø12 mm + perçage	16,50 €
ENT-18	lot de 4 entretoises tête Ø18 mm + perçage	26,00 €

Tout autre format possible, nous consulter.



Impression comprise



Écusson Porte-drapeaux Personnalisés

Mettez en valeur votre blason ou vos armoiries, avec cet écusson personnalisé en Aluminium composite de 3 mm d'épaisseur.
Peut contenir de 1 à 5 drapeaux.

Impression comprise

jusqu'à 5 drapeaux

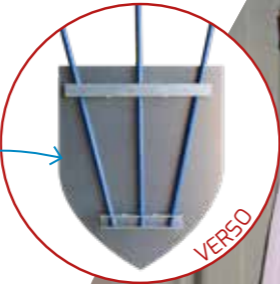

Dimensions 40 x 50 cm

dimensions des drapeaux conseillés :
40x60 - 50x75 - 60x90 cm

95,00 € HT
réf. EPD-PERSO

Fichier vectoriel fourni par vos soins.
Logo ou Blason à fournir IMPÉRATIVEMENT en haute qualité.

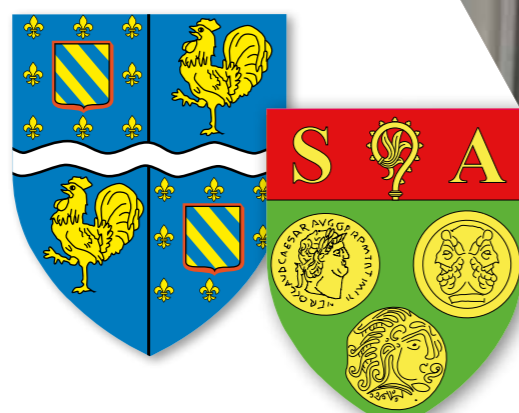
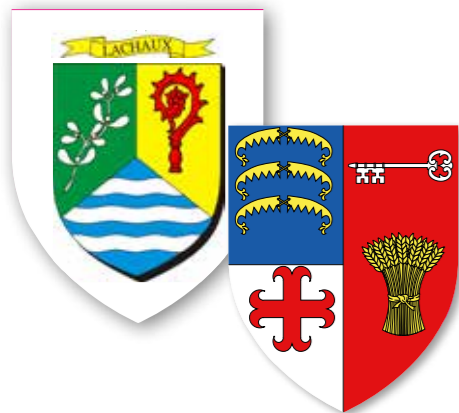

EXEMPLES



réf. PAP-PERSO



Entretoises de fixation (en option)



Lettrage pour Façade Mairie

NEW

Lettres découpées en **Aluminium composite Noir** d'épaisseur 3 mm.

Utilisation intérieure ou extérieure.

Dimensions Devise : H. 32 x L. 330 cm

Dimensions Mairie : H.30 x L. 147 cm

Livrées prêtes à installer avec entretoises et gabarit de pose inclus.



MAIRIE *Liberté - Égalité - Fraternité*

190,00 €HT
réf. LFAC-A-NOIR

520,00 €HT
réf. LFAC-B-NOIR

Autres finitions : Aluminium brossé Argent ou Or



210,00 €HT
MAIRIE *Liberté - Égalité - Fraternité*

réf. LFAC-A-ARG

réf. LFAC-B-ARG

545,00 €HT



MAIRIE *Liberté - Égalité - Fraternité*

réf. LFAC-A-OR

réf. LFAC-B-OR

Autres lettrages pour Façade

NEW

Lettres découpées en **Aluminium composite brossé Noir** d'épaisseur 3 mm. Utilisation intérieure ou extérieure.

Hauteur lettres majuscules : 30 cm (hors accent)

Les lettres minuscules sont dimensionnées pour s'associer avec les Majuscules.

Livrées prêtes à installer avec entretoises.

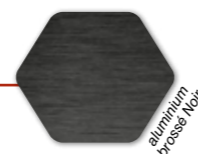

OPTION : Gabarit d'aide à la pose en papier

réf. GAB - 35,00 €HT

E 32,00 €HT
La lettre majuscule
réf. LN-MAJ30

e 28,00 €HT
La lettre minuscule
réf. LN-MIN30

EXEMPLES

HÔTEL DE VILLE

soit 12 lettres à 32€ ht = 384€ht + 35€ht de gabarit

MÉDIATHÈQUE

soit 11 lettres à 32€ ht = 352€ht + 35€ht de gabarit

École de Musique

soit 2 lettres à 32€ ht + 12 lettres à 28€ht = 400€ht + 35€ht de gabarit

Salle Polyvalente

soit 2 lettres à 32€ ht + 14 lettres à 28€ht = 456€ht + 35€ht de gabarit

Plaques de rue Gamme économique

Impression UV sur plaque en Aluminium composite d'épaisseur 3 mm avec angles arrondis.

Protection par film anti UV.

Impression comprise.

Options de fixation :

- Murale : plaque livrée percée dans les 4 angles
- Sur poteau : livrée avec rails (prévoir brides et poteaux si nécessaire)



Option : plaque avec Rails

Réf.	Désignation	PU ht
PR25	Plaque de Rue 25 x 45 cm imprimée	82,00 €
OPT-PERC	Percage dans les 4 angles Diam. 6 mm	4,00 €
OPT-RAIL	2 Rails Aluminium collé au dos pour écrou M8	18,00 €

PRODUCTION ARTISANALE PETITES SÉRIES

Numéro de Maison

Impression UV sur plaque en Aluminium composite d'épaisseur 3 mm, angles à vif. Protection par film anti UV. Dim. 10 x 15 cm

Option perçage : 2 trous, (2€ ht) - réf. PERC

Réf.	Dimensions	PU ht
PN10	Numéros de Maison	32,00 €



Choix de votre personnalisation Plaque et Numéro :

1/ Couleurs : ● Vert ● Bleu ● Bordeaux

2/ Liseret : Simple Double Droit

3/ Typographie : Rue Rue Rue

▶▶▶ Pour les grandes quantités, merci de nous consulter, pour devis.

Poteaux en Aluminium

Poteau en Aluminium, livré avec bouchon obturateur. Longueur disponible : 1,50 m ou 2,00 m.

Dimensions	Long. 1,50 m	PU ht	Long. 2,00 m	PU ht
40 x 40 mm	POT15-40X40	18,50 €	POT20-40X40	22,50 €
40 x 80 mm	POT15-40X80	37,50 €	POT20-40X80	48,50 €
Ø 60 mm	POT15-D60	24,00 €	POT20-D60	32,00 €

Autre dimension : nous consulter.

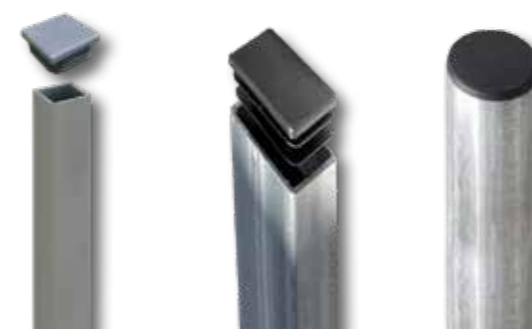

Brides pour Panneaux

Jeu de 2 brides en aluminium, livré avec sa visserie (écrou M8).



Réf.	Dimensions	PU ht
BR-40X40	40 x 40 mm	16,00 €
BR-40X80	40 x 80 mm	16,00 €
BR-D60	Ø 60 mm	20,00 €
OPT-RAIL	2 Rails Aluminium collé au dos pour écrou M8	18,00 €



NEW

Crayons signalétique personnalisables



Signalétique spéciale école ou structure jeune public, réalisée en poteaux bois hexagonal de diamètre 80 mm.

Hauteur totale : 2,00 m - Largeur : 0,60 m

Structure peinte selon couleurs proposées ci-dessous :

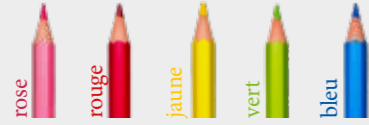

Composée d'un crayon de 1,75 m et un de 2,00 m.

Agrémentée d'une plaque en aluminium composite de 3 mm d'épaisseur, de dim. 40 x 60 cm, personnalisée selon votre choix, à préciser à la commande.

Livré avec pied à scellement direct.

525,00 € HT
réf. CR2



Écoliers retro-réfléchissants

NEW

Personnages **retro-réfléchissants** imprimés sur Aluminium composite 3 mm.

Mis en place de manière Recto/Verso sur une structure en aluminium à sceller directement au sol.

Existe en version Garçon :

Hauteur personnage : 1,00 m - Largeur : 0,78 m



300,00 € HT
réf. ERR-G



300,00 € HT
réf. ERR-F

ou Existe en version Fille :

Hauteur personnage : 1,00 m - Largeur : 0,75 m



Vitrines d'Affichage Murales extérieures, Simple Face

Vitrines d'affichage Simple Face
Cadre en Aluminium anodisé ou peint
Épaisseur : 30 mm
Porte battante réversible
Joint élastomère d'étanchéité
Serrure de sécurité avec 2 clés
Vitrine en Plexichocs® 4 mm
Fond en tôle galvanisée laquée blanc
Aimants offerts (1 par A4)
Fixation murale.

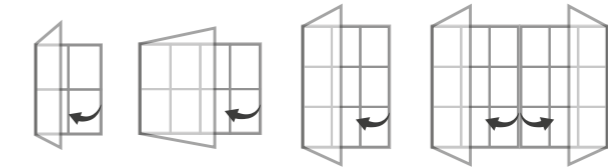

réf. VM30-SF75 4 feuilles A4 réf. VM30-SF83 8 feuilles A4 réf. VM30-SF105 9 feuilles A4 réf. VM30-SF105-140 18 feuilles A4

Réf.	Dim. extérieures	Surface d'affichage	Prix HT
VM30-SF75	H. 75 x L. 55 cm	H. 65,3 x L. 45,3 cm (4 A4)	236,00 €
VM30-SF83	H. 83 x L. 98 cm	H. 73,3 x L. 88,3 cm (8 A4)	355,00 €
VM30-SF105	H. 105 x L. 75 cm	H. 95,3 x L. 65,3 cm (9 A4)	330,00 €
VM30-SF105-140	H. 105 x L. 140 cm	2 x H. 95,3 x L. 61,6 cm (18 A4)	720,00 €

ATTENTION ! Frais de port : nous consulter.

Couleurs au choix :



réf. VM30-SF75



réf. VM30-SF83

Vitrines sur pied extérieures, Double Face

Vitrine pour affichage double face
Cadre Aluminium anodisé ou peint
Permet l'affichage de 2x 18 A4 ou 2x 28 A4
Épaisseur 75 mm - Hauteur : 2,45 ou 2,70 m
Portes levantes par vérin.
Vitrine en plexi choc 4 mm
Fond en tôle laquée blanc

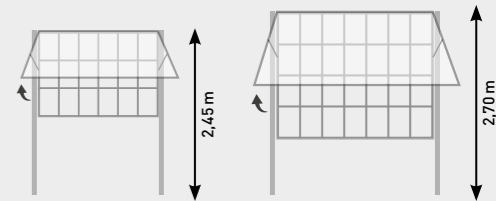

réf. VSP-DF135
18 feuilles A4
par face

réf. VSP-DF171
28 feuilles A4
par face

Livrée avec 2 pieds Ø 76 mm à scellement direct.

Réf.	Dim. extérieures	Surface d'affichage	Prix HT
VSP-DF135	H. 100 x L. 135 cm	H. 89 x L. 124 cm (2x 18 A4)	1890,00 €
VSP-DF171	H. 135 x L. 171 cm	H. 124 x L. 160 cm (2x 28 A4)	2360,00 €

ATTENTION ! Frais de port : nous consulter.



Miroir de circulation routière

Miroir routier conforme à la réglementation (arrêté du 21/09/1981).
Cadre rigide aux rayures noires et blanches.
Conçu pour une vision d'angle à 90°, distance maximum de l'observateur du miroir : 10 mètres.

Dimensions miroir : 45 x 60 cm
Dimensions cadre : 67,5 x 90 cm

265,00 € HT
réf. MCR40

Fixation incluse pour pose sur poteaux de 60 à 90 mm de diamètre ou directement sur le mur.

Lot de 2 Poteaux Argent ou Or avec Corde en Velours

NEW

Lot de 2 poteaux en Acier inoxydable épaisseur 0,65 mm.
Dim. Ø 51 mm x H. 100 cm (avec le pommeau).

Couleurs au choix : Or ou Argent
Finition au choix : Pommeau Plat, Couronne ou Boule Ø 80 mm

Livré complet avec 2 bases Ø 32 cm - poids : 6,5 kg et
1 corde en velours d'1,50 m de long, de couleur Rouge, Bleu ou Noir
(au choix, à préciser à la commande).

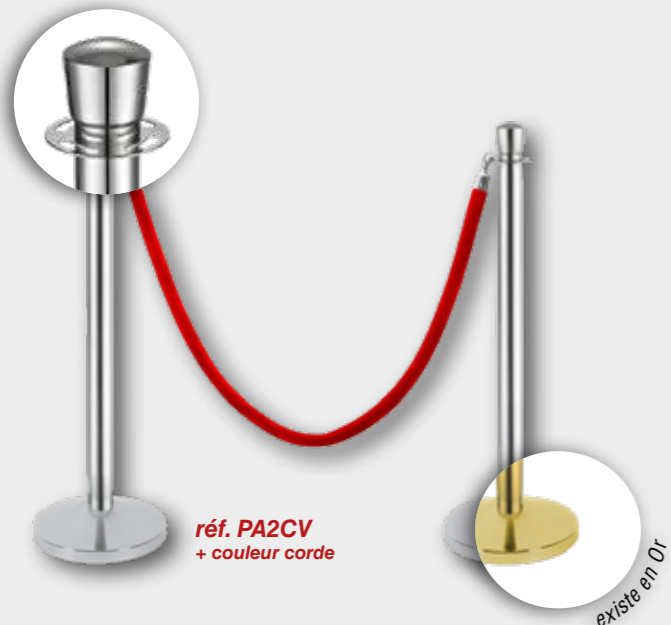

réf. PA2CV
+ couleur corde

existe en Or

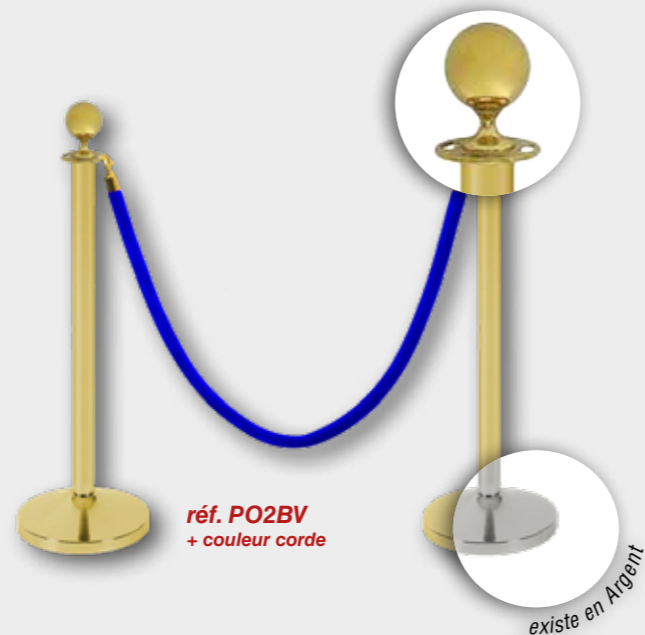

réf. PO2BV
+ couleur corde

existe en Argent

Couleur corde au choix :



Finition Boule Ø 80 mm

Finition Couronne

Finition Pommeau Plat

70,00 €^{HT} le lot
réf. PA2PV
+ couleur corde

78,00 €^{HT} le lot
réf. PO2PV
+ couleur corde

72,00 €^{HT} le lot
réf. PA2BV
+ couleur corde

80,00 €^{HT} le lot
réf. PO2BV
+ couleur corde

75,00 €^{HT} le lot
réf. PA2CV
+ couleur corde

82,00 €^{HT} le lot
réf. PO2CV
+ couleur corde

Lot de 2 Poteaux Noirs avec Corde en Velours

NEW

Lot de 2 poteaux en Acier inoxydable épaisseur 0,65 mm.
Dim. Ø 48 mm x H. 100 cm (avec le pommeau).

Finition Noir métallisé avec extrémités et pommeau rond de couleur
Argent ou Or.

Livré complet avec 2 bases Noires Ø 32 cm - poids : 6,5 kg et
1 corde en velours d'1,50 m de long, de couleur Rouge, Bleu ou Noir
(au choix, à préciser à la commande).

Modèle Noir / Or :

90,00 €^{HT} le lot
réf. PNOR2CV
+ couleur corde

Couleur corde au choix :



Modèle Noir/Argent :

85,00 €^{HT} le lot
réf. PN2CV
+ couleur corde

Lot de 2 poteaux à corde torsadée avec bases empilables

Lot de 2 poteaux en Acier inoxydable épaisseur 0,65 mm.
Dim. Ø 51 mm x H. 100 cm (avec le pommeau).

Couleurs au choix : Or ou Argent
Finition : avec Pommeau Boule Ø 100 mm

Livré complet avec 2 bases empilable de Ø 35 cm - poids : 7 kg
et 1 corde torsadée d'1,50 m de long, de couleur Rouge, Bleu ou Noir
(au choix, à préciser à la commande).

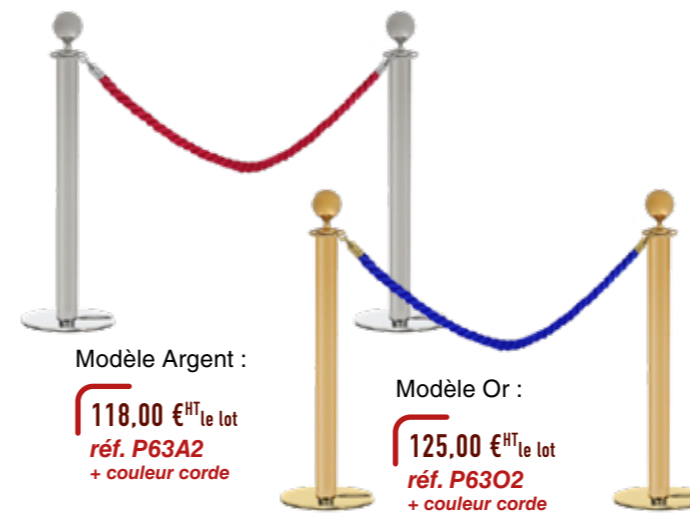

Modèle Argent :

118,00 €^{HT} le lot
réf. P63A2
+ couleur corde

Modèle Or :

125,00 €^{HT} le lot
réf. P63O2
+ couleur corde



Bases empilables
Facilite le stockage

Couleur corde au choix :



Receveur mural

NEW

Receveur à fixer au mur
permettant d'accrocher la
corde (visserie fournie).

Couleur : Argent ou Or

4,00 €^{HT}
réf. RMA (argent)
réf. RMO (or)

Affichage A4

NEW



Cadre à visser sur le sommet
du poteau, en remplacement du
pommeau, permettant l'affichage
d'un document A4.

Couleur : Argent ou Or

27,00 €^{HT}
réf. CVA (argent)
réf. CVO (or)

Cordes Velours supplémentaires

Corde en velours d'1,50 m de long.
Diamètre 3,5 mm
Disponible en couleur Rouge, Bleu ou
Noir, avec boucles Or ou Argent.



existe en Or

Réf.	Couleurs	Prix ht
CVA-R	Rouge /Argent	10,50 €
CVA-B	Bleue /Argent	10,50 €
CVA-N	Noire /Argent	10,50 €
CVO-R	Rouge/Or	10,50 €
CVO-B	Bleue/Or	10,50 €
CVO-N	Noire/Or	10,50 €

Cordes Torsadées supplémentaires

Corde torsadée d'1,50 m de long.
Diamètre 3,2 mm
Disponible
en couleur Rouge, Bleu ou Noir, avec
boucles Or ou Argent.



existe en argent

Réf.	Couleurs	Prix ht
CTA-R	Rouge /Argent	16,00 €
CTA-B	Bleue /Argent	16,00 €
CTA-N	Noire /Argent	16,00 €
CTO-R	Rouge/Or	16,00 €
CTO-B	Bleue/Or	16,00 €
CTO-N	Noire/Or	16,00 €

Article 1 : APPLICATION DES CONDITIONS GÉNÉRALES DE VENTE

Toute commande par courrier, courrier électronique, site internet ou notée à nos représentants ou en nos bureaux emporte adhésion sans réserve à nos conditions générales de vente, notamment en matière de règlement de nos factures et nonobstant toutes stipulations contraires figurant aux conditions générales d'achat de nos clients. Les présentes conditions annulent purement et simplement les conditions générales de ventes antérieures.
Date d'effet : 1er Mars 2025.

Article 2 : NOTIFICATION DES COMMANDES

Le vendeur ne prend en considération que les commandes ou modifications de commandes type écrit, et ne peut en aucun cas accepter des commandes ou modifications de commandes téléphoniques.

Article 3 : OBJET DE LA LIVRAISON

Le vendeur se réserve le droit d'apporter à tout moment toute modification qu'il juge utile à ses produits et sans obligation de modifier les produits précédemment livrés ou en commande, il se réserve le droit de modifier sans avis préalable les produits définis dans ses prospectus et catalogues.

Article 4 : DÉLAIS DE LIVRAISON

Les délais de livraison prévus ne sont donnés qu'à titre indicatif et les retards éventuels ne donnent pas le droit à l'acheteur d'annuler la vente, refuser la marchandise ou réclamer des dommages et intérêts.
Le vendeur est autorisé à procéder à des livraisons de façon globale ou partielle. Chaque livraison même partielle fera l'objet d'une facture et devra être acquittée par le client. En toute hypothèse, la livraison dans les délais ne peut intervenir que si l'acheteur est à jour de ses obligations envers le vendeur, qu'elle qu'en soit la cause. Le vendeur ne sera pas responsable de l'inexécution totale ou partielle de ses obligations si cette inexécution résulte d'une force majeure ou d'une cause qui lui est étrangère ou qui est indépendante de sa volonté même si la cause n'a pas le caractère de force majeure (tel que, mais sans que cette liste soit limitative, le cas de grève, lock-out, émeute, guerre, acte de terrorisme, incendie, catastrophe naturelle, accident, embargo, réquisition, nationalisation, mesures législatives ou réglementaires promulguées par les autorités gouvernementales).

Article 5 : RISQUES

À la vente, les produits sont livrables franco de port et d'emballage entrepôt de l'acheteur, à partir de 300 € H.T. pour la France métropolitaine (hors îles, frais de port spécifiques, nous consulter), ou contre remboursement au lieu convenu, dans tous les cas ils voyagent aux risques et périls du destinataire.
Toutes les marchandises sont testées et contrôlées avant leur départ usine ou entrepôt. La livraison est réputée effectuée dès que le matériel quitte l'entrepôt BALDER, c'est à dire dès sa prise en charge par le transporteur, même désigné par nous. En conséquence, à compter de la livraison, vous assumez la responsabilité des dommages que ces biens pourraient subir ou occasionner. Toutes les opérations de transport, d'assurance, de manutention et éventuellement de douane sont ainsi à vos charges, frais, risques et périls.
La propriété du matériel vous est transférée une fois effectué le paiement intégral de toutes les fournitures et prestations dues et spécifiques dans la commande. En cas d'incident de paiement, vous vous engagez à restituer à BALDER les produits reçus et ce, dès la première demande.

Article 6 : RÉCEPTION DE LA LIVRAISON

Conformément à l'article L133-3 du code du commerce, vous devez procéder à une reconnaissance attentive de la marchandise à sa remise par le transporteur. Les éventuelles anomalies constatées sont à renseigner sur le bon d'embarquement. Refuser le colis si toute la marchandise est détériorée. Vous devez :
- contacter BALDER par courrier électronique sasbalder@orange.fr ou par téléphone dans la journée.
- adresser une lettre recommandée au transporteur et à BALDER dans les trois jours. (La mention réserve manuscrite sans contrôle visuel de la marchandise à réception de la commande, n'est pas reconnue sur le plan juridique).

Article 7 : SÉCURITÉ

Les produits vendus doivent être utilisés et installés selon les règles essentielles d'usage et de sécurité en vigueur (Normes Françaises et Européennes). Le cas échéant, nous ne pourrions être tenus responsables de toutes mauvaises utilisations ou non-respect essentielles.
Nous vous conseillons de baisser votre pavioisement par vent supérieur à 60km/h.

Article 8 : BARÈME DE PRIX

Il convient de se référer aux conditions générales du tarif mentionné ci-joint ou sur le catalogue.

Article 9 : CLAUSE DE RÉSERVE DE PROPRIÉTÉ

Les produits livrés restent la propriété du vendeur jusqu'à leur paiement intégral par l'acheteur en principal, accessoires et intérêts (T.V.A. Incluse) : (loi n°80335 du 12 mai 1980) ; toutefois l'acheteur assume les risques de pertes ou de détérioration des biens soumis à la présente réserve de propriété ainsi que les dommages qu'ils pourraient occasionner dès leur départ des entrepôts du vendeur.
L'acheteur s'engage en conséquence à souscrire dès à présent un contrat d'assurance garantissant les risques nés à compter de la délivrance des marchandises. En cas de saisi arrêt ou de toute autre intervention d'un tiers sur les marchandises, l'acheteur devra impérativement en informer le vendeur sans délai afin de lui permettre de s'y opposer.
Toute reproduction, même partielle, du présent catalogue «Pavioisement et Événementiel 2025» est illicite (art. L.124.4 du Code de la propriété intellectuelle, loi 92 à 597 du 1er juillet 1992) et constituerait une contrefaçon sanctionnée par les articles 425 et suivants du Code Pénal.

Toute réalisation par produit ou prestation de la Société BALDER reste la propriété intellectuelle de celle-ci et notamment à l'usage publicitaire.

Article 10 : CLAUSE PÉNALE

Dans le cas où la carence de règlement de notre client nous conduirait à confier à notre service contentieux le recouvrement des sommes dues, celles-ci se trouveraient majorées d'une indemnité fixée à 20 % de leur montant. Cette majoration est établie à titre de clause pénale conformément aux articles 1.226 e 1.152 du Code Civil, indépendamment de tous frais judiciaires éventuels et des intérêts de droit.

Article 11 : PÉNALITÉS DE RETARD

La SAS BALDER conserve la propriété des biens vendus jusqu'au paiement effectif de l'intégralité du prix en principal et accessoires (loi n°80335 du 12 mai 1980). Pénalité de retard égales à 1,5 fois le taux d'intérêt légal.
Pour les collectivités : Nous vous remercions de respecter les délais de règlement. Tout dépassement entraînera automatiquement des intérêts moratoires : Taux légal +2 points (article 182 du code des marchés publics).
En cas de retard de paiement, conformément à l'article 121-11 de la loi n° 2012-387 du 22 mars 2012, une indemnité forfaitaire de 40€ sera appliquée pour frais de recouvrement (décret n°2012-1115 du 2 octobre 2012).

Article 12 : PRIX

Pas d'escompte pour paiement anticipé. Tous nos prix s'entendent hors taxes. Les prix portés sur nos offres de prix catalogues/ tarifs ne sont pas contractuels. Ils sont susceptibles de modifications en fonction des variations auxquelles sont soumises nos propres sources d'approvisionnement. Les prix applicables sont ceux en vigueur au jour de la livraison.

Article 13 : AMÉLIORATIONS

Nous nous réservons le droit de modifier les caractéristiques techniques et dimensionnelles des produits afin d'en améliorer la qualité.

Article 14 : SÉCURITÉ

Tous nos produits comportent les normes d'utilisation intérieures et extérieures. Certains de nos produits de par leur utilisation sont exclusivement réservés aux professionnels. Notre responsabilité ne pourra être engagée à ce sujet, nous considérons que tout acheteur maîtrise les règles de l'art et restons à disposition des acheteurs éventuels pour développer ce sujet.

Article 15 : GARANTIE DES PRODUITS

Les produits vendus sont soumis aux conditions de garanties légales du code de la consommation et du code civil. La garantie couvre, sous réserve d'une utilisation normale, la conformité du matériel par rapport aux caractéristiques techniques. Les îles sont garantis 1 an contre tout vice de fabrication.
Limite de responsabilité :
• la garantie ne couvre pas l'usure normale du matériel ;
• des fournitures autres que celles prévues pour un fonctionnement correct ont été utilisées ;
• des modifications ont été apportées au matériel soit par le client lui-même, soit par des techniciens non agréés.
Dans les cas, la garantie cessera automatiquement si le client n'a pas satisfait à ses obligations contractuelles en matière de paiement. La garantie exclut, pour notre société, toute obligation de réparer les dommages directs et indirects résultant pour le client de l'utilisation ou du fonctionnement des machines ou relatifs à cette utilisation ou à leur fonctionnement.

Article 16 : RETOUR DE MARCHANDISE

Nous pouvons, sous certaines réserves, accepter le retour de marchandises qui ne correspondraient pas exactement à ce que l'acheteur attendait. De tels retours sont soumis aux conditions expresses ci-après :
• la demande de retour doit être formulée au plus tard dans les 5 jours ouvrables suivant la réception des marchandises par l'acheteur.
• la demande de retour doit être formulée par l'acheteur à notre société, par le biais d'un accord écrit entre les deux parties ;
• en cas d'accord de notre part, il sera convenu du mode de retour : soit reprise par nous-mêmes soit retour par le client ;
• tout retour sans autorisation sera refusé ;
• il sera également convenu si le retour éventuel par l'acheteur doit être fait en port payé ou port dû ;
• la marchandise en question doit être rigoureusement standard, à l'exclusion de toute marchandise fabriquée spécialement pour l'acheteur ;
• si ce retour n'est pas dû à une erreur de notre part, l'avoir du matériel se limitera à 85 % de la facture initiale et les frais de retour seront à la charge de l'acheteur.

Article 17 : RÉTRACTATION

Le client dispose d'un délai de 14 jours à la réception de sa commande pour exercer son droit de rétractation sans fournir de motif. Les frais de retour sont à la charge du client. Il est entendu que conformément à l'article L121-20-2 du code de consommation, la fourniture de biens personnalisés, configurés ou approvisionnés spécifiquement à la demande du client, ne rentre pas dans les champs d'application du droit de rétractation. A titre exceptionnel, si BALDER accepte une annulation de commande en cours (si la production n'est pas débutée), les frais occasionnés sont intégralement à votre charge.

Article 18 : JURIDICTION COMPÉTENTE

En cas de contestations relatives à nos marchandises ou à l'interprétation ou l'exécution de nos marchés, le Tribunal de Commerce de Lisieux (14) ou le Tribunal Administratif de Caen (14) sont uniquement compétents à l'exclusion de tout autre, même en cas de pluralité de défenseurs ou appels de garantie.

Article 19 : CONFIDENTIALITÉ DES DONNÉES : RGPD

La SAS BALDER s'engage à respecter les dispositions du règlement général sur la protection des données, dit RGPD.



ÉTUDE

Réponse aux appels d'offre, VPC, idées, infographies, innovations formelles...

NÉGOCE

Gamme de produits homologués: achat, vente et stockage

FABRICATION

Conception, réalisation, créations innovantes, normes anti-feu...

La SAS BALDER a vu le jour en 2014, elle est le fruit d'une longue collaboration avec les collectivités.

A l'origine, Mr LOIR crée les Établissements LOIR en 1993 pour développer l'activité de l'entreprise vers la création et l'installation d'illuminations de Noël. Dans sa démarche d'une entreprise tournée vers les collectivités, les Établissements LOIR développent en parallèle les activités de décorations officielles et de pavioisement.

La SAS BALDER a été créée afin de se spécialiser dans la commercialisation et la logistique de motifs d'illumination et de pavioisement. Dans son évolution, la SAS BALDER assure désormais la fabrication des articles de pavioisement et s'est tournée vers la personnalisation et l'événementiel à destination des collectivités.

-  **32** années d'expérience et de savoir-faire au service des collectivités qui nous permettent d'apporter des solutions à toutes situations et de vous garantir une qualité de services.
-  **7000** drapeaux et pavillons fabriqués chaque année. De la conception sur mesure aux drapeaux Nationaux, nous mettons à votre profit notre savoir-faire MADE IN FRANCE.
-  **3** agences du réseau LOIR à votre service basée dans le Nord-Ouest et une zone d'intervention s'élargissant sur tout le pays.
-  **7000m²** d'espace dont
- 5100 m² de zone de stockage
- 1500 m² d'atelier de fabrication
- 400 m² de bureau d'étude

La SAS BALDER a bénéficié du soutien de l'ADN.



La SAS BALDER assure la fabrication dans ses locaux des articles de pavioisement et s'est tournée vers la personnalisation et l'événementiel à destination des collectivités.

Plusieurs communes nous ont déjà confié leurs projets, à quand votre tour?

*La SAS Balder
c'est aussi la vente
et la location
d'Illuminations de Noël.*

Demandez nos catalogues >>



**PROMOTIONS ILLUMINATIONS
Décors Led**

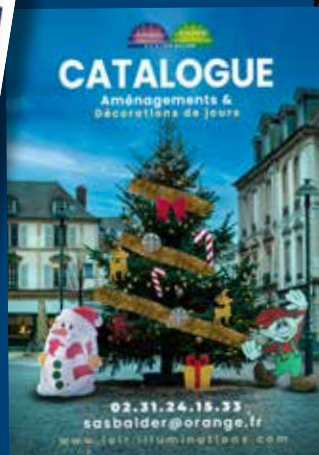

**CATALOGUE ILLUMINATIONS
Décorations de jour**



**CATALOGUE ILLUMINATIONS
Sélection 3D**



Scannez ce code
pour visiter
notre site



www.loir-illuminations.com



**Siège Social : Service Commercial,
Atelier Impression Numérique et Façonnage
SAS BALDER, Zac de la Vignerie, 14160 DIVES-SUR-MER**

**Atelier de Métallurgie et Serrurerie
SAS BALDER, 45 Route du Mont Saint Michel, 50640 LE TEILLEUL**

**Tél : 02 31 24 15 33
sasbalder@orange.fr**